

Bartscher Sushi Bar 5x 1/2 GN



110.135G

**Gebruiksaanwijzing binnen handbereik
van het product bewaren!**

1. Algemeen	98
1.1 Informatie over de gebruiksaanwijzing	98
1.2 Symboolverklaring	98
1.3 Aansprakelijkheid en vrijwaring	99
1.4 Auteursrecht	99
1.5 Verklaring van Conformiteit	99
2. Veiligheid	100
2.1 Algemeen	100
2.2 Aanwijzingen voor de veiligheid bij het gebruik van het apparaat	100
2.3 Reglementair gebruik	101
3. Transport, verpakking en bewaring	102
3.1 Controle bij aflevering	102
3.2 Verpakking	102
3.3 Bewaring	102
4. Specificaties	103
4.1 Technische Gegevens	103
4.2 Overzicht van onderdelen	104
5. Installatie en bediening	105
5.1 Veiligheidsvoorschriften	105
5.2 Installatie en Aansluiting	106
5.3 Bediening	107
6. Reiniging en onderhoud	109
6.1 Veiligheidsvoorschriften	109
6.2 Reiniging	109
6.3 Veiligheidsvoorschriften voor onderhoud	110
7. Mogelijke storingen	111
8. Afvalverwijdering	112

Bartscher GmbH
Franz-Kleine-Str. 28
D-33154 Salzkotten
Germany

Tel.: +49 (0) 5258 971-0
Fax: +49 (0) 5258 971-120

1. Algemeen

1.1 Informatie over de gebruiksaanwijzing

Deze gebruiksaanwijzing bevat de beschrijving van de installatie, de bediening en het onderhoud van het apparaat en dient als belangrijke informatiebron en naslagwerk.

De kennis en het in acht nemen van alle hier beschreven veiligheidsvoorschriften en instructies is een voorwaarde voor veilig en juist gebruik van het apparaat.

Daarom moeten de voor het toepassingsgebied van het apparaat geldende lokale voorschriften inzake ongevallenpreventie en algemene veiligheidsvoorschriften worden opgevolgd.

De gebruiksaanwijzing is een integraal onderdeel van het product en moet altijd binnen handbereik bewaard worden, zodat deze installatie-, bedienings-, onderhouds- en reinigingspersoneel er gebruik van kan maken.

1.2 Symboolverklaring

Belangrijke veiligheids- en technische instructies zijn in deze gebruiksaanwijzing aangeduid door symbolen. Deze instructies moeten bij het gebruik van dit apparaat absoluut in acht worden genomen om ongelukken, gevaar voor personen of materiële schade te vermijden.



WAARSCHUWING!

Dit symbool waarschuwt voor gevaren, die tot lichamelijk letsel kunnen leiden. Volgt u de aangegeven veiligheidsinstructies op en wees in deze gevallen heel voorzichtig.



WAARSCHUWING! Gevaar voor elektrische schokken!

Bij dit symbool moet men op gevaarlijke situaties letten, die elektrische schokken kunnen veroorzaken. Als de veiligheidsvoorschriften niet worden opgevolgd, bestaat het gevaar van lichamelijke letsel en levensgevaar.



OPGELET!

Met dit symbool worden aanwijzingen gegeven, die als zij niet in acht worden genomen, tot beschadiging, slecht functioneren en/of storing van het apparaat kunnen leiden.



AANWIJZING!

Dit symbool wijst op tips en informatie die wezenlijk zijn voor efficiënt en storingsvrij gebruik van het apparaat.

1.3 Aansprakelijkheid en vrijwaring

Alle gegevens en tips die zijn opgenomen in deze gebruiksaanwijzing zijn samengesteld rekening houdend met de geldende voorschriften, de actuele technische stand van zaken en onze langdurige inzichten en ervaring.

Ook de tekst van deze gebruiksaanwijzing is zo goed mogelijk vertaald. Wij zijn echter niet aansprakelijk voor eventuele fouten in de vertaling. Doorslaggevend is de bijgevoegde Duitse versie van deze gebruiksaanwijzing.

Het geleverde apparaat kan bij speciale bestellingen, aanvullende bestelopties of vanwege de nieuwste technische ontwikkelingen afwijken van de hier beschreven regels en grafische afbeeldingen. Hebt u vragen, neem dan contact op met de fabrikant.



AANWIJZING!

Lees deze gebruiksaanwijzing zorgvuldig door voordat u begint met de werkzaamheden, met name voordat u het apparaat in gebruik neemt!

De fabrikant is niet aansprakelijke voor schade en storingen die zijn veroorzaakt door het niet in acht nemen van de informatie uit deze gebruiksaanwijzing.

Bewaar de gebruiksaanwijzing in de buurt van het product en zorg dat hij toegankelijk is voor alle personen, die met het apparaat werken. Wij behouden ons het recht voor om technische veranderingen in het product aan te brengen die leiden tot verbetering van de gebruikseigenschappen en de verdere ontwikkeling van het apparaat.

1.4 Auteursrecht

De gebruiksaanwijzing en de erin opgenomen teksten, tekeningen, foto's en andere afbeeldingen zijn auteursrechtelijk beschermd. Niets (ook gedeeltelijk) uit deze uitgave mag in ongeacht welke vorm worden verveelvoudigd, verwerkt en/of gepubliceerd zonder voorafgaande schriftelijke toestemming van de fabrikant. Overtreding van het bovenstaande verplicht tot schadevergoeding. Wij behouden ons het recht voor tot verdere vorderingen.



AANWIJZING!

De inhoudelijke gegevens, teksten, tekeningen, foto's en andere afbeeldingen vallen onder het auteursrechten het recht op de bescherming van de industriële eigendom. Ieder misbruik is strafbaar.

1.5 Verklaring van Conformiteit

Het apparaat beantwoordt aan de actuele EU-normen en richtlijnen.

Dit bevestigen we in de EG-verklaring van Conformiteit.

Indien gewenst, sturen we u graag de betreffende Verklaring van Conformiteit toe.

2. Veiligheid

In dit gedeelte wordt een overzicht gegeven van alle belangrijke veiligheidsaspecten. Bovendien zijn er in de onderstaande hoofdstukken concrete veiligheidsvoorschriften opgenomen (aangeduid met symbolen) om risico's te voorkomen. Daarom moeten de op het apparaat aangebrachte pictogrammen, tekens en opschriften in acht genomen worden en steeds goed leesbaar gehouden.

Het in acht nemen van alle veiligheidsvoorschriften garandeert een optimale bescherming tegen gevaren en een veilig en storingsvrij gebruik van het apparaat.

2.1 Algemeen

Het apparaat is gemaakt volgens de laatste stand der techniek. Het kan echter een bron van gevaar vormen als het apparaat niet in overeenstemming met zijn bestemming gebruikt wordt.

Kennis van de inhoud van deze gebruiksaanwijzing is een van de voorwaarden, om gevaren en fouten te vermijden waardoor het apparaat veilig en storingsvrij gebruikt kan worden. Om gevaren te vermijden en om de optimale werking te garanderen mag het apparaat zonder uitdrukkelijke toestemming van de fabrikant niet veranderd of omgebouwd worden.

Het apparaat mag alleen gebruikt worden als het zich in goede technische en veilige staat bevindt.

2.2 Aanwijzingen voor de veiligheid bij het gebruik van het apparaat

De veiligheidsinstructies hebben betrekking op de EU-verordeningen, die op het tijdstip van productie van het apparaat van kracht zijn.

Als het apparaat voor commerciële doeleinden wordt gebruikt, is de gebruiker ertoe verplicht, om gedurende de hele exploitatieperiode van het apparaat te controleren of de genoemde veiligheidsvoorschriften overeenstemmen met de actuele regels en om nieuwe voorschriften na te leven.

Buiten de Europese Unie moeten de geldende veiligheidsvoorschriften en regels in acht worden genomen van de plaats waar het apparaat gebruikt wordt.

Behalve de arbeidsveiligheidsvoorschriften uit deze gebruiksaanwijzing moeten de voor het toepassingsgebied van het apparaat algemeen geldende veiligheidsvoorschriften, voorschriften inzake ongevallenpreventie en de geldende richtlijnen inzake milieubescherming in acht worden genomen en opgevolgd.



OPGELET!

- Het toestel is niet bestemd voor gebruik door personen (inclusief kinderen) met een fysieke, sensorische of geestelijke handicap en/of met onvoldoende ervaring en/of onvoldoende kennis, tenzij deze personen onder toezicht staan van een voor hun veiligheid verantwoordelijke persoon of van die persoon voldoende uitleg hebben gekregen betreffende het gebruik maken van het apparaat.
- Kinderen dienen onder toezicht te zijn om te voorkomen dat ze met het apparaat gaan spelen.
- Deze gebruiksaanwijzing zorgvuldig bewaren. Als het apparaat aan een derde persoon ter beschikking wordt gesteld, moet de handleiding ook overgedragen worden.
- Alle personen die het apparaat gebruiken, moeten zich aan de regels uit deze gebruiksaanwijzing houden en de veiligheidsvoorschriften in acht nemen.
- Het apparaat alleen in gesloten ruimtes gebruiken.

2.3 Reglementair gebruik



OPGELET!

Dit apparaat is uitsluitend bestemd en geconstrueerd voor professioneel gebruik en moet worden bediend door gekwalificeerd gastronomisch personeel.

De veiligheid is alleen dan gegarandeerd als het apparaat gebruikt wordt in overeenstemming met zijn bestemming.

Alle technische ingrepen, ook de montage en het onderhoud, mogen uitsluitend worden uitgevoerd door de gekwalificeerde klantenservice.

De **Bartscher Sushi Bar** is uitsluitend bestemd voor het **koelen** van geschikte voedingsmiddelen in passende GN-containers.

De **Bartscher Sushi Bar** mag niet worden gebruikt voor:

- het bewaren van brandbare of explosieve materialen of vloeistoffen als ether, alcohol, nafta of kleefstoffen;
- het bewaren van farmaceutische middelen of geconserveerd bloed.



OPGELET!

Elk gebruik van het apparaat voor andere en/of afwijkende doeleinden dan waarvoor het bestemd is, is verboden en wordt aangemerkt als niet in overeenstemming met zijn bestemming.

Alle vorderingen, ongeacht in welke vorm op de fabrikant en/of zijn gemachtigde met betrekking tot schade die is veroorzaakt door oneigenlijk gebruik, zijn uitgesloten.

Voor alle schade die is veroorzaakt door verkeerde bediening van het apparaat is alleen en uitsluitend de gebruiker aansprakelijk.

3. Transport, verpakking en bewaring

3.1 Controle bij aflevering

Als het apparaat afgeleverd is, onmiddellijk controleren of het compleet en zonder transportschade is. Als er duidelijk zichtbare transportschade is, het geleverde apparaat niet of alleen onder voorbehoud aannemen.

De schade opschrijven op de transportdocumenten/ het leveringsdocument van de leverancier. Vervolgens reclameren.

Verborgene gebreken onmiddellijk nadat ze zijn geconstateerd, reclameren, omdat eisen tot schadevergoeding alleen binnen de reclamatieperiode mogelijk zijn.

3.2 Verpakking

Gooi het verpakkingsmateriaal van het apparaat niet weg. U kunt het eventueel gebruiken voor het bewaren van het apparaat, bij een verhuizing of als u het apparaat bij eventuele schade aan ons servicepunt moet sturen. Verwijder voor de ingebruikname het buitenste en binnenste verpakkingsmateriaal volledig van het apparaat.



AANWIJZING!

Indien u de verpakking wilt weggooien, let dan op de in uw land geldende regels. Lever het verwerkbare verpakkingsmateriaal aan voor recycling.

Controleer of het apparaat en de accessoires compleet zijn. Indien er onderdelen ontbreken, neem dan contact op met onze Klantenservice.

3.3 Bewaring

Bewaar de gesloten verpakking tot de installatie en volgens de op de buitenkant aangebrachte plaats- en bewaringsmarkering.

Verpakte apparaten alleen als volgt bewaren:

- Niet buitenshuis bewaren.
- Droog en stofvrij bewaren.
- Niet blootstellen aan agressieve middelen.
- Tegen straling van de zon beschermen.
- Mechanische schokken vermijden.
- Bij langere bewaring (> 3 maanden) regelmatig de algemene toestand van alle bestanddelen en van de verpakking controleren. Indien nodig verbeteren of vernieuwen.

4. Specificaties

4.1 Technische Gegevens

Naam	Bartscher Sushi Bar 5x 1/2 GN
Artikelnr.:	110.135G
Materiaal:	Behuizing: kunststof, zilverkleurig Plaatsingsvlak: CNS 18/10
Bedrijfstemperatuur:	2 °C do 7 °C
Inhoud:	5x 1/2 GN, tot 40 mm diep***
Koelmiddel/ hoeveelheid	R600a / 95 g
Klimaatklasse:	N
Aansluitwaarden:	230 V 50 Hz 180 W
Afmetingen:	B 1800 x D 425 x H 295 mm
Gewicht:	45 kg
Uitrusting:	1 tussenlegger (lengte 325 mm, breedte 30 mm)

Wijzigingen voorbehouden!

***Levering zonder GN-containers

Versie:

- Afgeronde panoramische frontruit
- Bedieningskant met glazen schuifdeuren voor eenvoudig inzetten van de gerechten
- Elektronische besturing
- Statische koeling met extra verdamper aan de bovenzijde
- Automatische ontdooifunctie
- Afzonderlijk schakelbare energiebesparende led-verlichting

De ideale aanvulling: Bartscher gastronormcontainers van CNS 18/10

- 1/2 GN, 20 mm diep (best.nr. A122.020) of
- 1/2 GN, 40 mm diep (best.nr. A122.040)

4.2 Overzicht van onderdelen

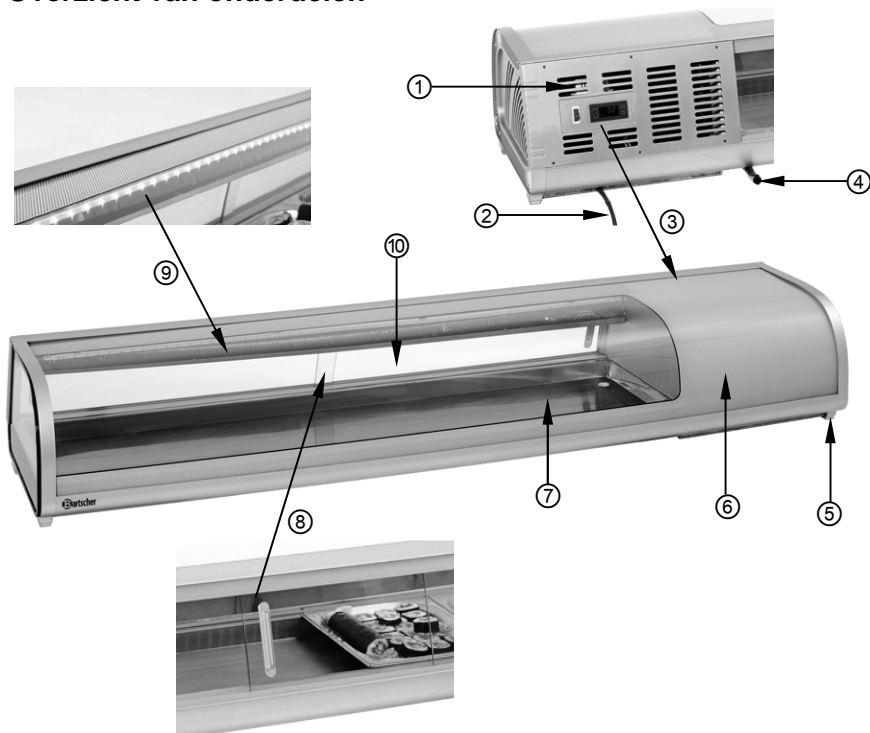

- ① Ventilatieopeningen
- ② Voedingskabel
- ③ Bedieningselementen
- ④ Afvoerslang
- ⑤ Voetjes
- ⑥ Behuizing
- ⑦ Plaatsingsvlak voor GN-containers
- ⑧ Glazen schuifdeuren (bedieningskant)
- ⑨ Led-verlichtingslijst
- ⑩ Afgeronde panoramische frontruit

5. Installatie en bediening

5.1 Veiligheidsvoorschriften



WAARSCHUWING! Gevaar voor elektrische schokken!

Het apparaat mag uitsluitend aangesloten worden op correct geïnstalleerde, enkelvoudige gearde stopcontacten.

Haal de voedingskabel nooit uit het stopcontact door aan de kabel te trekken maar pak altijd de stekker beet.

- Let erop dat de voedingskabel niet in contact komt met warmtebronnen en scherpe randen. Laat de voedingskabel niet van de tafel of het aanrecht naar beneden hangen. Zorg ervoor dat niemand op de kabel kan stappen of erover kan struikelen.
- De voedingskabel niet knikken, pletten of knopen en altijd volledig uitrollen.
- Plaats het apparaat of andere voorwerpen nooit op de voedingskabel.
- Gebruik het apparaat niet als het niet juist functioneert, beschadigd is of is gevallen.
- Gebruik uitsluitend accessoires en onderdelen die door de fabrikant worden aanbevolen. De garantie vervalt als er andere accessoires worden gebruikt, ze kunnen gevaarlijk zijn voor de gebruiker, schade aan het apparaat veroorzaken en leiden tot lichamelijke letsel.
- De kabel niet onder tapijt of andere warmte-isolatie leggen. De kabel niet afdekken. De kabel weghouden van het werkvlak en niet in water onderdompelen.
- Het apparaat niet bewegen of kantelen terwijl het in werking is.



WAARSCHUWING! Gevaar voor elektrische schokken!

Ondeskundige installatie van het apparaat kan verwondingen veroorzaken!

Vergelijk de installatiegegevens van het lokale stroomnetwerk met de technische gegevens van het apparaat (zie typeschild).

Het apparaat alleen aansluiten als bovenstaande gegevens overeenkomen!

De veiligheidsvoorschriften in acht nemen!

5.2 Installatie en Aansluiting



OPGELET!

De installatie en aansluiting van het apparaat mag uitsluitend door een gekwalificeerd installatiebedrijf worden uitgevoerd.

Plaatsing

- Pak het apparaat uit en verwijder al het verpakkingsmateriaal. Verwijder de beschermingsfolie van het apparaat.
- Plaats het apparaat op een vlakke, veilige ondergrond die het gewicht van het apparaat kan dragen.
- Zet het apparaat **nooit** op een brandbare ondergrond (zoals bijv. een tafelkleed, vloerkleed ed.).
- U mag het apparaat tijdens het plaatsen of bij transport niet onder een hoek van meer dan 45° houden. Zo voorkomt u beschadigingen van de compressor.
- Plaats het apparaat **niet** in de buurt van open vuur, elektrische kachels, verwarmingsketels of andere warmtebronnen, bijvoorbeeld directe zonnestraling. Hoge temperaturen kunnen de oppervlakte van het apparaat beschadigen, het koelvermogen negatief beïnvloeden en het energieverbruik verhogen.
- Plaats het apparaat zodanig, dat de lucht er vrij omheen kan circuleren. Houd een afstand van 10 cm vrij aan de zijkanten en 30 cm tot het plafond of kasten. Zorg aan de bedieningskant voor voldoende ruimte voor de persoon die bedient.
- De ventilatieopeningen van het apparaat nooit bedekken.
- Zet het apparaat niet op plaatsen waar een hoge luchtvochtigheid voorkomt. Te hoge luchtvochtigheid kan beschadiging van het apparaat veroorzaken.
- Het is niet toegestaan om in of op het apparaat gaten te boren en andere voorwerpen te monteren.
- Plaats geen zware voorwerpen op het apparaat.

Aansluiting

- Wacht minimaal 2 uur met de elektrische aansluiting wanneer het apparaat niet in horizontale positie is getransporteerd.
- Na het wegvallen van de stroomvoorziening of het losstrekken van de stekker moet u minimaal 5 minuten wachten alvorens het apparaat opnieuw aan te sluiten.
- De stroomkring van het stopcontact moet met minimaal 16A beveiligd zijn. Verbind het apparaat uitsluitend rechtstreeks met het wandstopcontact. Gebruik van verlengsnoeren en verdeelstekkers is verboden.
- Plaats het apparaat zodanig dat de stekker altijd bereikbaar is om het apparaat indien nodig snel uit te kunnen schakelen.

5.3 Bediening

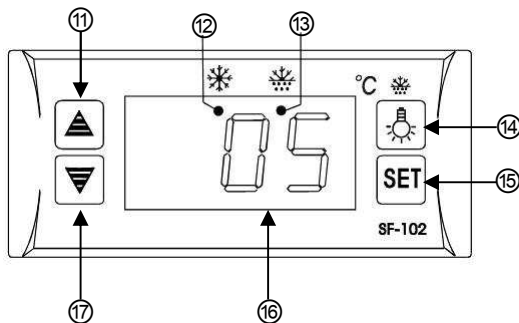

- Maak het apparaat schoon na het uitpakken, maar nog voor de aansluiting. Maak de GN-containers voor het gebruik schoon (zie **6.2 "Reiniging"**).
- Open de glazen schuifdeuren aan de bedieningskant en plaats de gewenste 1/2 GN-containers op het plaatsingsvlak in de koelvitrine.
- Sluit het apparaat aan op een enkel, geaard stopcontact.
- Zet het apparaat aan met behulp van de **AAN/UIT**-schakelaar. Het rode controlelampje bij de **AAN/UIT**-schakelaar gaat branden.
- Op de digitale display verschijnt de ingestelde temperatuur en de led-indicator voor koeling gaat branden.
- Het apparaat moet de gewenste temperatuur hebben bereikt, voordat u de voedingsmiddelen in geschikte GN-containers in de vitrine plaatst.

Digitale temperatuurregelaar







- ① Knop voor **verhoging** van de temperatuurwaarde
- ② Led-indicator koeling
- ③ Led-indicator ontdooien
- ④ Knop led-verlichting
- ⑤ **SET**-opvragen/opslaan
- ⑥ Digitale display
- ⑦ Knop voor **verlaging** van de temperatuurwaarde



Led-indicatoren

	Led-indicator koeling Deze indicator brandt wanneer de compressor is ingeschakeld, dooft zodra de ingestelde binnentemperatuur is bereikt en knippert bij vertraging.
	Led-indicator ontdooien Deze indicator brandt tijdens het ontdooiproces, dooft zodra het ontdooiproces is beëindigd en knippert tijdens vertraging van het ontdooiproces.

Instelling van de gewenste temperatuur

- Het instelbare temperatuurbereik van het apparaat ligt tussen 2 °C en 7 °C.
- Voor het instellen en veranderen van de gewenste waarden:
 - druk kort op knop , direct daarna begint de ingestelde waarde te knipperen;
 - verhoog of verlaag deze waarde naar wens met behulp van de knoppen  of .
 - bevestig de ingestelde temperatuur met behulp van knop .

Inschakelen/uitschakelen van de verlichting

- U kunt indien gewenst de led-verlichting in het apparaat inschakelen door kort op knop  te drukken.
- Druk opnieuw op knop  om de verlichting weer uit te schakelen.

Automatisch ontdooien

Het apparaat beschikt over een automatische ontdooifunctie. Deze is optimaal ingesteld voor het ontdooien van sushi, tapas, etc.

Het koelen van voedingsmiddelen

- Zodra in het apparaat de ingestelde temperatuur is bereikt, dooft de led-indicator koeling en is het apparaat klaar voor het inzetten van de gewenste voedingsmiddelen. Dit gebeurt via de glazen schuifdeuren aan de bedieningskant van het apparaat.
- Doe de uit de serveren voedingsmiddelen (bv. sushi, tapas) in geschikte GN-containers die u vervolgens in de koelvitrine plaatst.



AANWIJZING!

Plaats geen warme gerechten in de koelvitrine, koel de gerechten eerst af.

- Zet de vitrine niet te vol om te voorkomen dat de luchtcirculatie in het apparaat verstoord raakt.
- Beperk de openingstijd van de glazen schuifdeuren tot een minimum om koelverlies te voorkomen.
- Sluit de glazen schuifdeuren na het uithalen van de voedingsmiddelen.
- Als u het apparaat niet verder gebruikt, schakel het dan uit met behulp van de **AAN/UIT**-schakelaar en koppel het los van het lichtnet (haal de stekker uit het stopcontact!).

6. Reiniging en onderhoud

6.1 Veiligheidsvoorschriften

- Zowel voor reiniging als voor reparatie onderbreek voordat u het apparaat de stroomtoevoer en het apparaat laten afkoelen.
- Gebruik geen bijtende reinigingsmiddelen en zorg ervoor, dat er geen water in het apparaat komt.
- Het is **niet** toegestaan het apparaat, de kabel of de stekker in water of een andere vloeistof onder te dompelen, om elektrische schokken te vermijden.



OPGELET!

Het apparaat is niet geschikt voor het direct uitspoelen met een waterstraal. Daarom is het niet toegestaan het apparaat met een hoogdruk waterstraal te reinigen!

6.2 Reiniging

- Maak het apparaat aan het einde van de werkdag grondig schoon.
- Koppel het apparaat los van het lichtnet (trek de stekker uit het stopcontact!).
- Haal de voedingsmiddelen uit de koelvitrine en zet ze in de koelkast om bederf te voorkomen.
- Wanneer zich condenswater op het plaatsingsvlak voor de GN-containers heeft verzameld, kunt u dit via de afvoerslang verwijderen. Verwijder eerst het afsluitdopje van de afvoerslang en laat vervolgens het water weglopen in een opvangbakje. Sluit daarna de afvoerslang weer af met het afsluitdopje.
- Maak de binnenkant van de koelvitrine regelmatig schoon met een zacht doekje en een desinfecterend middel dat is toegelaten voor de levensmiddelenbranche.

- Om het schoonmaken te vereenvoudigen, kunt u de glazen schuifdeuren verwijderen. Maak de deuren schoon met een mild schoonmaakmiddel en een zacht doekje. Maak ze vervolgens goed droog.
- Maak de buitenkant van het apparaat schoon met een zacht doekje dat is bevochtigd met warm water en een mild schoonmaakmiddel.
- Spoel alle schoongemaakte oppervlakten af met schoon water om restjes schoonmaakmiddel te verwijderen.
- Was de gebruikte GN-containers zorgvuldig af.
- Gebruik **nooit** bijtende schoonmaakmiddelen, bv. schuurpoeders, alcoholhoudende middelen of oplosmiddelen, die de oppervlakte van het apparaat kunnen beschadigen.
- Droog het apparaat grondig af. Gebruik voor het drogen en polijsten van de oppervlakten een zacht, droog doekje.

Als u het apparaat gedurende langere tijd niet gebruikt:

- koppel het apparaat los van het lichtnet (trek de stekker uit het stopcontact!);
- haal alle gerechten uit de vitrine;
- maak de vitrine aan de binnen- en buitenkant schoon zoals hiervoor beschreven;
- spoel het apparaat af met schoon water en droog het zorgvuldig af.
- laat de glazen schuifdeuren enige tijd openstaan, zodat het apparaat volledig opdroogt.

6.3 Veiligheidsvoorschriften voor onderhoud

- Controleer de voedingskabel regelmatig op beschadigingen. Het apparaat nooit gebruiken wanneer de voedingskabel beschadigd is. Laat een beschadigde voedingskabel vervangen door de servicedienst of een gekwalificeerde electricien om gevaar te voorkomen.
- Bij schade en storingen neemt u contact op met uw verkoper of onze Klantenservice. Let op de aanwijzingen uit punt 7 betreffende het opzoeken van de storingen.
- Onderhoud- en reparatiewerkzaamheden mogen alleen door gekwalificeerde vaklui worden uitgevoerd, onder gebruikmaking van originele reserveonderdelen en accessoires. **Probeer u nooit zelf het apparaat te repareren!**

7. Mogelijke storingen

Probleem	Oorzaak	Oplossing
Geen koeling	<ul style="list-style-type: none">• De stekker zit niet goed in het stopcontact.• De zekering van de stroomvoorziening is uitgeslagen.• Stroomuitval.• Defecte temperatuur-regelaar.	<ul style="list-style-type: none">• Steek de stekker goed in het stopcontact.• Controleer de zekering, probeer of het apparaat werkt in een ander stopcontact.• Controleer de stroomtoevoer.• Neem contact op met de leverancier.
Onvoldoende koelvermogen.	<ul style="list-style-type: none">• Warmtebronnen te dicht bij het apparaat of directe zonnestraling.• Slechte luchtcirculatie in het apparaat.• Verkeerde temperatuur-instelling.• Het apparaat staat te vol.	<ul style="list-style-type: none">• Zorg voor voldoende afstand tussen het apparaat en de warmtebronnen.• Zorg voor voldoende afstand tot de muren en andere voorwerpen.• Controleer de instelling, stel een lagere temperatuur in.• Doe het apparaat niet te vol, haal eventueel de overmaat uit het apparaat.

De bovengenoemde problemen moeten worden beschouwd als voorbeelden. Als er zich dergelijke of vergelijkbare problemen voordoen, moet u het apparaat onmiddellijk uitschakelen en niet verder gebruiken. Wendt u voor controle en reparaties tot gekwalificeerd personeel of tot de leverancier.

De volgende verschijnselen zijn geen storingen:

1. Geruis van stromend water. Dit is hoorbaar bij normaal gebruik. U hoort het koelmiddel dat rondstroomt in het koelcircuit.
2. Condensatie van water op de glazen zijwanden is een normaal verschijnsel bij verhoogde luchtvochtigheid. Verwijder het condenswater met een zacht, droog doekje.

8. Afvalverwijdering

Oude apparaten

Het gebruikte apparaat moet worden verwijderd in overeenstemming met in uw land geldende voorschriften. Aanbevolen wordt om contact op te nemen met een bedrijf dat gespecialiseerd is in verwijdering.



WAARSCHUWING!

Om misbruik en de daaraan verbonden gevaren te voorkomen, maakt u uw oude apparaat vóór de verwijdering onbruikbaar. Het apparaat uit het stopcontact halen en de aansluitkabel uit het apparaat verwijderen.



AANWIJZING!



Bij de verwijdering van het apparaat dient u de in uw land geldende voorschriften in acht te nemen.

Bartscher GmbH
Franz-Kleine-Str. 28
D-33154 Salzkotten
Germany

Tel.: +49 (0) 5258 971-0
Fax: +49 (0) 5258 971-120