

# KOELWERKBANKEN / SALADIERES

HANDLEIDING, INSTALLATIE- EN ONDERHOUD INSTRUCTIES

## REFRIGERATED COUNTER / SALADETTE

INSTALLATION, OPERATING AND MAINTENANCE INSTRUCTIONS

## KÜHLTHEKE / SALADETTEN

INSTALLATION, BETRIEB UND WARTUNG

## COMPTOIR RÉFRIGÉRÉ / SALLADETTE

INSTRUCTIONS D'INSTALLATION, D'UTILISATION ET D'ENTRETIEN



  
**INOMAK**  
Refrigerators

VERSION: PNRP102021-1

# Inhoudsopgave - Table of contents - Inhaltsverzeichnis - Table des matières

<b>NL</b>	<b>EN</b>	<b>DU</b>	<b>FR</b>	
Veiligheid	Safety	Sicherheit	Sûreté	3
Intro	Introduction	Einführung	L'introduction	5
Installatie	Installation	Installation	Installation	6
Opstarten	Starting Up	Inbetriebnahme	Mise en route	9
Lucht circulatie	Air circulation	Luftzirkulation	Circulation d'air	11
Inpak tips	Loading tips	Ladetipps	Conseils de chargement	12
Thermostaat ontgrendelen en Standby modus	Thermostat unlocking and Standby mode	Entriegeln Thermostat und Standby Modus	Déverrouillage thermostat et Mode Standby	14
Temperatuur instellen	Temperatureregulation	Temperaturreinstllung	Réglage de la température	15
Ontdooien	Defrosting	Abtauen	Dégivrage	16
Foutcodes op het display	Fault codes on the display	Fehlermeldungen auf dem display	Messages d'alarme	17
Thermostaat symbolen	Thermostat indications	Anzeige des temperaturreglers	Indications du thermostat	19
Schoonmaken	Cleaning	Reinigung	Nettoyage	20
Onderhoud	Maintenance	Wartung	Entretien	24
Apparaat uitschakelen voor een lange periode	Turning the appliance off for long periods of time	Zeitweilige Unterbrechung des Betriebs	Mise hors service pour de longues périodes	25
Energie besparende tips	Saving energy advices	Tipps zur Energieeinsparung	Conseils d'économie d'énergie	26
Probleemoplossingen	Troubleshooting	Fehlersuche	Pannes et réparation	27
Thermostaat handleiding	Thermostat Controller Instructions manual	Temperaturregler Kurze Gebrauchsanweisung	Thermostat Instructions d'utilisation	30
Tabel met parameters	Parameters table	Auflistung der parameter kühlapparate	Tableau des paramètres	32
Elektrisch schema	Electric diagram	Elektrische Schaltpläne	Liasse électrique	34
Type plaatje	Identification tag	Bautypenschild	Identifikation étiquette	36
Verklaringen	Declarations	Deklaration	Déclarations	37



**NL** Dit apparaat kan gebruikt worden door kinderen van 8 jaar en ouder, door personen met een fysieke, sensorische of mentale beperking, door personen met gebrek aan ervaring en kennis, mits zij onder toezicht staan of instructies krijgen over het veilig gebruik van het apparaat en de gevaren begrijpen.

- **Kinderen mogen niet met het apparaat spelen**
- **Schoonmaak- en onderhoudswerkzaamheden mogen niet zonder toezicht door kinderen worden uitgevoerd.**

**EN** This appliance can be used by children aged from 8 years and above and persons with reduced physical, sensory or mental capabilities or lack of experience and knowledge if they have been given supervision or instruction concerning use of the appliance in a safe way and understand the hazards involved.

- **Children shall not play with the appliance**
- **Cleaning and user maintenance shall not be made by children without supervision**

**DE** Dieses Gerät kann ab 8 Jahren und oben und Personen mit eingeschränkten physischen, sensorischen oder geistigen Fähigkeiten oder Mangel an Erfahrung und Wissen im Alter von Kindern verwendet werden, wenn sie beaufsichtigt oder in der Benutzung des Gerätes in einem sicheren Weg gegeben haben und verstehen die Gefahren beteiligt.

- **Kinder dürfen nicht mit dem Gerät spielen**
- **Reinigung und Wartung durch den Benutzer wird nicht von Kindern ohne Aufsicht durchgeführt werden**

**FR** Cet appareil peut être utilisé par des enfants âgés de 8 ans et plus et les personnes ayant des capacités ou le manque d'expérience et de connaissances physiques, sensorielles ou mentales réduites si elles ont été supervisées ou instructions concernant l'utilisation de l'appareil d'une manière sûre et comprendre les dangers impliqué.

- **Les enfants ne doivent pas jouer avec l'appareil**
- **Le nettoyage et l'entretien de l'utilisateur ne sont pas fabriqués par des enfants sans surveillance**



**NL** Bewaar geen explosieve stoffen zoals spuitbussen met brandbaar drijfgas in dit apparaat

**EN** Do not store explosive substances such as aerosol cans with a flammable propellant in this appliance

**DE** Keine explosiven Stoffe lagern wie Aerosoldosen mit einem brennbaren Treibmittel in diesem Gerät

**FR** Ne stockez pas de substances explosives telles que les bombes aérosol avec un propulseur inflammable dans cet appareil



**NL**

- WAARSCHUWING:** Houd alle ventilatie openingen in de behuizing van het apparaat of in het inbouwmeubilair open.
- WAARSCHUWING:** Plaats het apparaat in een goed geventileerde ruimte om ophoping van koelmiddel te voorkomen.
- WAARSCHUWING:** Gebruik geen mechanische apparaten of andere middelen om het ontdooiproces te versnellen tenzij deze zijn aanbevolen door de fabrikant.
- WAARSCHUWING:** Beschadig het koelcircuit niet.
- WAARSCHUWING:** Gebruik geen elektrische apparaten in de voedselopslag ruimte van het apparaat tenzij deze zijn aanbevolen door de fabrikant.
- WAARSCHUWING:** Het stopcontact waar dit apparaat op aangesloten wordt moet geaard zijn. Als het stopcontact of snoer beschadigd is, moet dit worden vervangen door gekwalificeerd personeel.
- WAARSCHUWING:** Reparatie en verwijdering van het apparaat moet door gekwalificeerd personeel gebeuren.
- WAARSCHUWING:** Geen open vuur tijdens onderhoud of reparatie.

**EN**

- WARNING:** Keep clear of obstruction all ventilation openings in the appliance enclosure or in the structure for building-in.
- WARNING:** Place in well ventilated area to prevent accumulation of refrigerant.
- WARNING:** Do not use mechanical devices or other means to accelerate the defrosting process, other than those recommended by the manufacturer.
- WARNING:** Do not damage the refrigerant circuit.
- WARNING:** Do not use electrical appliances inside the food storage compartments of the appliance, unless they are of the type recommended by the manufacturer.
- WARNING:** The power socket that your appliance will be connected must be provided with ground. If the supply cord is damaged, it must be replaced by the manufacturer, its service agent or similarly qualified persons in order to avoid a hazard.
- WARNING:** Repair and disposal must be carried out by trained service personnel.
- WARNING:** No naked flame during service or repair.

**DE**

- WARNUNG:** Halten Sie alle Belüftungsöffnungen im Gerätegehäuse oder in der Aufbaustruktur fern.
- WARNUNG:** An einem gut belüfteten Ort aufstellen, um eine Ansammlung von Kältemittel zu vermeiden.
- WARNUNG:** Verwenden Sie keine technischen Geräte oder andere Mittel, um den Abtauvorgang zu beschleunigen, außer den vom Hersteller empfohlenen.
- WARNUNG:** Beschädigen Sie den Kältemittelkreislauf nicht.
- WARNUNG:** Verwenden Sie keine elektrischen Geräte in den Aufbewahrungsräumen für Lebensmittel, sofern sie nicht vom vom Hersteller empfohlenen Typ sind.
- WARNUNG:** Gerät aus der Verpackung entfernen und vorsichtig an der endgültigen Position aufstellen. Wenn das Netzkabel beschädigt ist, muss es vom Hersteller ersetzt werden, dessen Kundendienst oder eine ähnlich qualifizierte Person, um eine Gefahr zu vermeiden.
- WARNUNG:** Reparatur und Entsorgung müssen von geschultem Servicepersonal durchgeführt werden.
- WARNUNG:** Keine offene Flamme während Service oder Reparatur.

**FR**

- ATTENTION:** Placer dans un endroit bien aéré pour éviter l'accumulation de réfrigérant.
- ATTENTION:** N'utilisez pas d'appareils mécaniques ou d'autres moyens pour accélérer le processus de dégivrage, autres que ceux recommandés par le fabricant.
- ATTENTION:** Ne pas endommager le circuit de réfrigérant.
- ATTENTION:** N'utilisez pas d'appareils électriques à l'intérieur des compartiments de stockage des aliments, à moins qu'ils ne soient du type recommandé par le fabricant.
- ATTENTION:** La prise à laquelle vous branchez l'appareil doit impérativement être munie d'une mise à la terre. Si le cordon d'alimentation est endommagé, il doit être remplacé par le fabricant, son agent de service ou une personne qualifiée afin d'éviter tout danger.
- ATTENTION:** La réparation et l'élimination doivent être effectuées par du personnel de maintenance qualifié.
- ATTENTION:** Aucune flamme nue pendant l'entretien ou la réparation.

## **Intro - Introduction - Einführung - L'introduction**

### **NL**

Bedankt voor het aanschaffen van dit apparaat. Bij de keuze van dit apparaat heeft u gekozen voor kwaliteit, duurzaamheid en betrouwbaarheid.

Lees deze handleiding aandachtig door om vertrouwd te raken met alle functies van het nieuwe apparaat. We hopen dat u tevreden zult zijn met uw nieuwe apparaat. Bewaar deze handleiding voor gebruik, installatie en onderhoudswerkzaamheden. Geef deze handleiding alstublieft mee aan de nieuwe eigenaar als u dit apparaat verkoopt.

### **EN**

Thank you for purchasing this device. Selecting this device, you have chosen all the advantages of refrigeration technology that can guarantee you quality, durability and reliability.

To familiarize yourself with all the features of your new appliance, please read carefully this manual. We hope you will be satisfied with your new appliance. Please retain this manual for use and installation. In case the device is sold to another owner, please accompany it with this manual.

### **DE**

Vielen Dank für den Kauf dieses Produkts. Mit der Wahl dieses Geräts haben Sie sich für alle Vorteile der Kältetechnik entschieden, die ein Garant für Qualität, Langlebigkeit und Beständigkeit sind.

Bitte lesen Sie sich diese Anleitung aufmerksam durch, um sich mit sämtlichen Funktionen Ihres neues Geräts vertraut zu machen. Wir hoffen, Sie werden mit Ihrem neuen Gerät zufrieden sein. Bitte bewahren Sie diese Anleitung für den Gebrauch und die Installation auf. Im Fall eines Weiterverkaufs händigen Sie bitte dem neuen Besitzer diese Bedienungsanleitung zusammen mit dem Gerät aus.

### **FR**

Merci d'avoir acheté cet appareil. En choisissant ce modèle, vous avez fait le meilleur choix de technologie de réfrigération, avec garantie de qualité, de durée de vie et de fiabilité.

Lisez ce manuel avec attention pour vous familiariser avec votre nouvel appareil. Nous espérons que votre nouvel appareil vous donnera pleine satisfaction. Conservez ce manuel pour l'utilisation et l'installation de l'appareil. Si ce dernier est vendu à une tierce personne, ce manuel doit l'accompagner.



<b><u>NL</u></b>	<b><u>EN</u></b>	<b><u>DE</u></b>	<b><u>FR</u></b>
<p><b>Transport</b> Tijdens het transport en installatie moet het apparaat altijd rechtop staan. Wanneer dit niet gebeurt kan dat invloed hebben op de werking van het apparaat.</p>	<p><b>Transportation</b> During the transportation, installation and handling of the device must be kept in an upright position. Failing to do so, it may cause problems in the operation of the refrigerator.</p>	<p><b>Transport</b> Das Gerät muss während des Transports, der Aufstellung und der Handhabung stets in aufrechter Position gehalten werden. Wird dies nicht beachtet, kann es zu Problemen beim Betrieb der Kühltruhe kommen.</p>	<p><b>Transport</b> Le transport, l'installation et la manipulation de l'appareil doivent toujours être effectués en position verticale, faute de quoi le fonctionnement du réfrigérateur est susceptible de présenter des problèmes.</p>
<p><b>Positionering</b> Om het apparaat zo efficiënt mogelijk te laten werken, raden wij om deze niet dichtbij warmtebronnen te plaatsen.</p>	<p><b>Positionering</b> To ensure efficient operation do not place the device near heat sources.</p>	<p><b>Aufstellung</b> Zur Sicherstellung eines effizienten Betriebs darf das Gerät nicht in der Nähe von Wärmequellen aufgestellt werden.</p>	<p><b>Mise en place</b> Pour assurer un bon fonctionnement, ne placez pas l'appareil à proximité de sources de chaleur.</p>
<p>Dit apparaat behoort tot de klimaatklassen welke aangegeven staat op het energie label.</p>	<p>This appliance belongs to the climatic class which is indicated on the energy label.</p>	<p>Dieses Gerät gehört zur Klimaklasse welches auf dem Energieetikett angegeben ist.</p>	<p>Cet appareil appartient à la classe climatique qui est indiqué sur l'étiquette énergétique.</p>
<p>Toestellen met klimaatklasse 5 zijn geschikt voor gebruik in een omgevingstemperatuur tot 40 °C</p>	<p>Appliances of climate class 5 are intended for use in ambient temperatures up to 40 °C</p>	<p>Geräte der Klimaklasse 5 sind für den Einsatz bei Umgebungstemperaturen bis 40 °C vorgesehen</p>	<p>Les appareils de la classe climatique 5 sont destinés à une utilisation à des températures ambiantes allant jusqu'à 40 °C</p>
<p><b>Installatie</b> Verwijder al het verpakkingsmateriaal. Verplaats het apparaat voorzichtig naar de definitieve positie.</p>	<p><b>Installation</b> Remove all packaging. Move carefully the device to its final position.</p>	<p><b>Installation</b> Gerät aus der Verpackung entfernen und vorsichtig an der endgültigen Position aufstellen.</p>	<p><b>Installation</b> Retirez tous les éléments d'emballage. Déplacez précautionneusement l'appareil jusqu'à son emplacement définitif.</p>

## Installatie - Installation - Installation - Installation

### **NL**

Verstel de poten zo dat de voorzijde ongeveer 1 cm hoger staat dan de achterzijde om er zeker van te zijn dat de deur sluit.

### **EN**

Adjust the legs so that the front side is approximately 1cm higher from the back to ensure that the doors are closing.

### **DE**

Die FüÙe müssen so eingestellt werden, dass die Vorderseite ca. 1 cm höher als die Rückseite steht, damit das Schließen der Türen sichergestellt ist.

### **FR**

Réglez les pieds de telle façon que la face de la porte soit environ 1cm plus haut que l'arrière, ceci afin de faciliter la fermeture des portes.

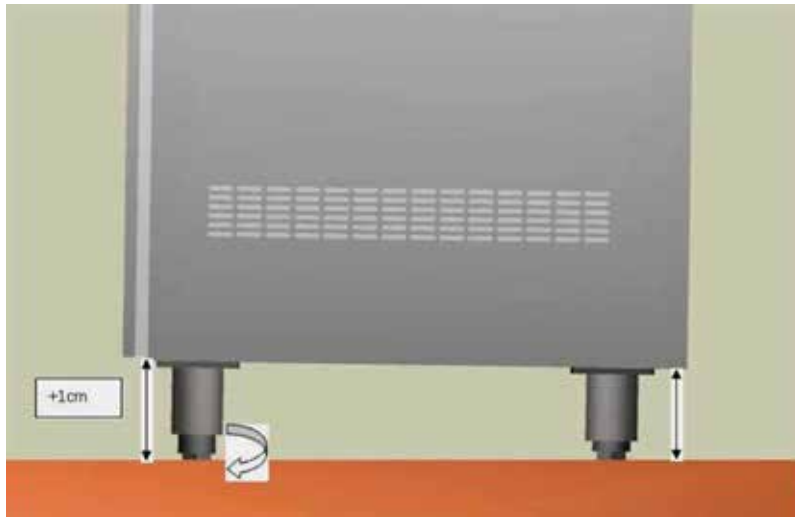

Verstel de poten zo dat de voorzijde iets hoger staat dan de achterzijde om er zeker van te zijn dat de deur sluit.

Adjust the legs so that the front side is a bit higher from the back to ensure that the doors are closing.

Die Fuß, so daß die Fläche der Tür ist ein wenig höher von der Rückseite, um das Schließen der Türen zu erleichtern.

Réglez les pieds de telle façon que la face de la porte est un peu plus élevée haut que l'arrière, ceci afin de faciliter la fermeture des portes.



## Installatie - Installation - Installation - Installation

### NL

Alleen als uw apparaat een rvs deksel en een extra werkblad heeft.

Plaats het extra werkblad op het apparaat en schroef het vast met de bijhorende schroeven. (M5x20 3 pcs).

### EN

If your device has stainless cover for GN pans and extra worktop.

Place and screw the working plate with the screws provided (M5x20 3 pcs).

### DE

Ihr Gerät verfügt über Edelstahldeckel für GN-Behälter und extra Arbeitsplatte.

Platz und schrauben Sie die Arbeitsplatte mit den mitgelieferten Schrauben (M5x20 3 St.).

### FR

Votre appareil dispose d'une couverture inoxydable pour bacs GN et plan de travail supplémentaire.

Lieu et vis la plaque de travail avec les vis fournies (M5x20 3 pcs).

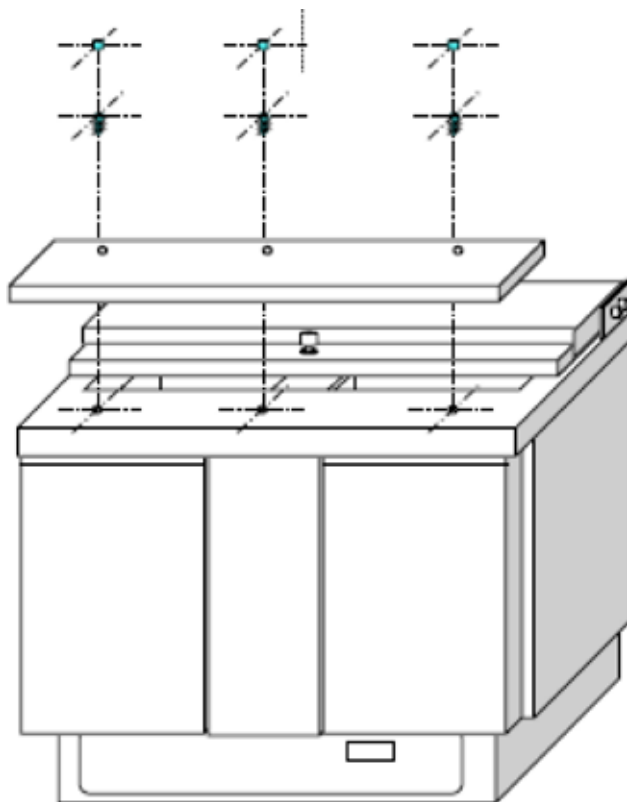

De rvs deksel kun je monteren door de 3 onderstaande stappen te volgen A, B, en C.

The sliding cover is placed with the three movements A, B and C.

Der Schiebedeckel ist mit den drei Sätzen A, B und C gegeben.

Le couvercle coulissant est placé avec les trois mouvements A, B et C.

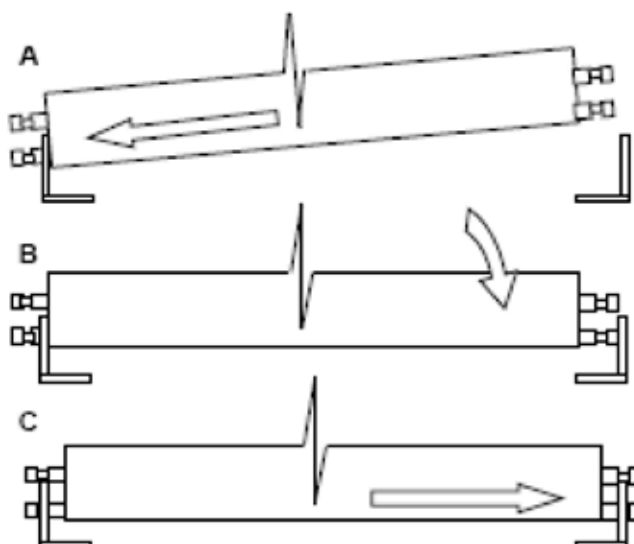



## Opstarten - Starting Up - Inbetriebnahme - Mise en route

### **NL**

Het apparaat is voorzien van een stekker.  
De stekker zit opgeborgen aan de achterzijde, binnenin of onder de motorruimte van het apparaat.

### **EN**

The appliance is supplied with a power plug.  
The power plug is stored in the back side of the appliance, inside or under the condensing unit room.

### **DU**

Das Gerät ist mit einem Netzstecker ausgestattet.  
Sie finden den Netzstecker in der Kondensatoreinheit, auf oder unter der Rückseite des Geräts.

### **FR**

Cet appareil est livré avec une prise d'alimentation.  
Cette dernière est rangée à l'arrière de l'appareil, dans ou sous le l'unité de condensation.

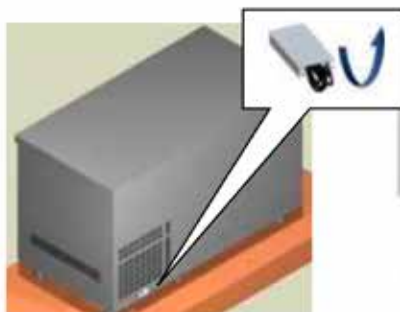

Rol het snoer uit en stop de stekker in het stop-contact.

Remove it and connect it to the power socket.

Nehmen Sie ihn heraus und schließen Sie ihn an die Steckdose an.

Sortez la prise du boîtier, branchez-la à la prise de courant.

Het symbool wat in het display verschijnd geeft de temperatuur van het apparaat weer.

The figure that will appear in the display shows the temperature in the cabinet.

Halten Sie den Ein-/Aus-Schalter für kurze Zeit gedrückt. Auf dem Display erscheint die Innentemperatur des Geräts.

Le chiffre qui apparaît dans l'écran affiche la température dans l'armoire.

**De compressor start na 2 minuten.**

**The compressor starts after 2 minutes.**

**Der Kompressor schaltet sich nach 2 Minuten ein.**

**Le compresseur se met en marche après un délai de 2 minutes.**



## Opstarten - Starting Up - Inbetriebnahme - Mise en route

### NL

Druk op de knop  aan de rechterzijde van de thermostaat om de verlichting in te schakelen.

### EN

To turn on the lamp, use the key  on the right of the thermostat.

### DU

Um die Lampe einzuschalten, verwenden Sie den Tastaturen  auf der rechten Seite der Thermostat.

### FR

Pour allumer la lampe, utilisez le clavier  vers la droite du thermostat.

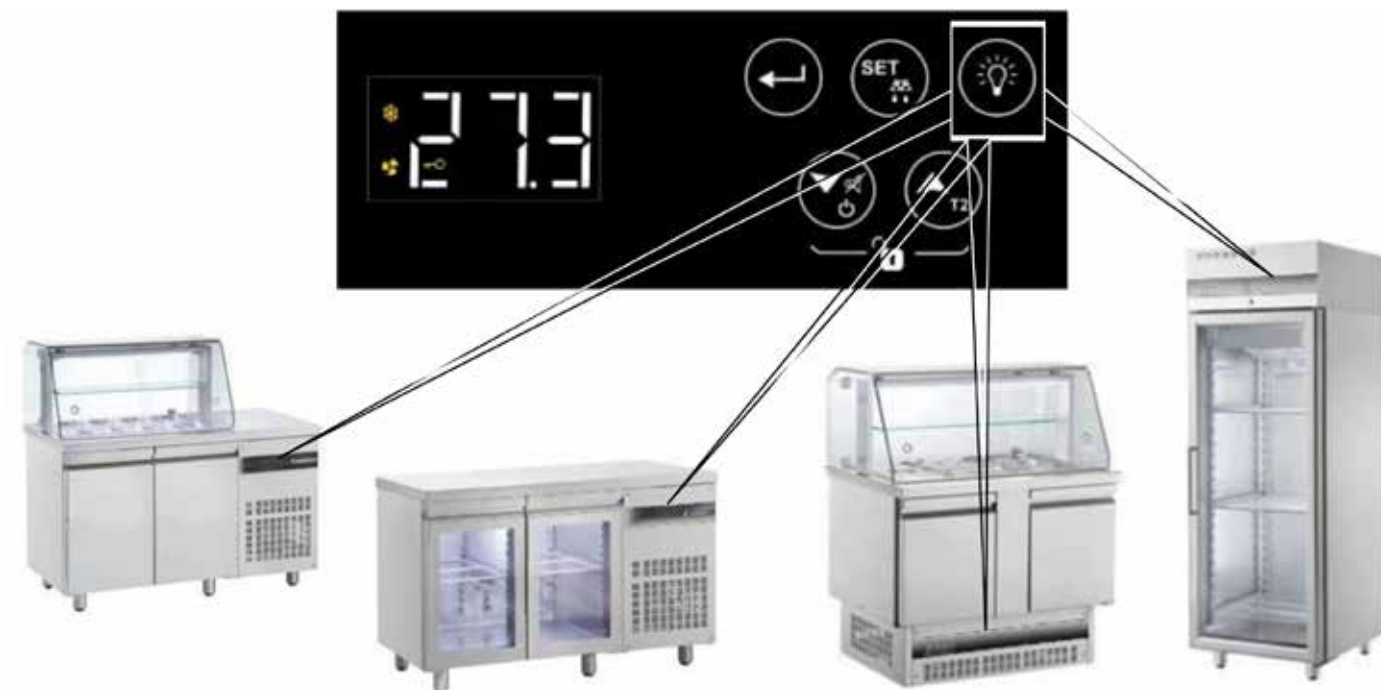

**Plaats geen producten in het apparaat totdat het apparaat de ingestelde temperatuur heeft gehaald.**

**Vul het apparaat niet in één keer met grote aantallen producten.**

**Do not store products in the appliance until the appliance reaches the regulated temperature.**

**Do not load your appliance with big quantities of products at once.**

**Die Kühltruhe darf nicht befüllt werden, bevor sie die erforderliche Temperatur erreicht.**

**Befüllen Sie das Gerät nicht mit großen Mengen an Produkten auf einmal.**

**Ne placez aucun produit dans le réfrigérateur avant que la température interne désirée n'ait été atteinte.**

**Évitez de remplir votre appareil d'un seul coup avec de grandes quantités d'aliments.**



**NL**

Pas op dat u bij het inpakken van het apparaat de lucht circulatie niet blokkeerd.

**Plaats de producten niet buiten de afmetingen van het rooster en plaats de producten niet op de vloer. Gebruik het onderste schap als bodem schap!**

**EN**

Store all products in such way, to avoid blocking the air circulation.

**Do not store products outside the margins of the shelves or the floor of the unit. Use the last bottom self as base level!**

**DU**

Die Lebensmittel müssen so im Kühlschrank platziert werden, dass die Luftzirkulation nicht behindert wird.

**Keine Produkte außerhalb des Anwendungsbereichs der Regale oder des Bodens des Gerätes. Verwenden Sie die letzte untere Selbst als Basis-Ebene!**

**FR**

Stockez les aliments de façon à ne pas empêcher la circulation de l'air entre les grilles de l'appareil.

**Ne pas stocker les produits hors de la portée des étagères ou du sol de l'unité. Utilisez le dernier moi inférieur comme base!**

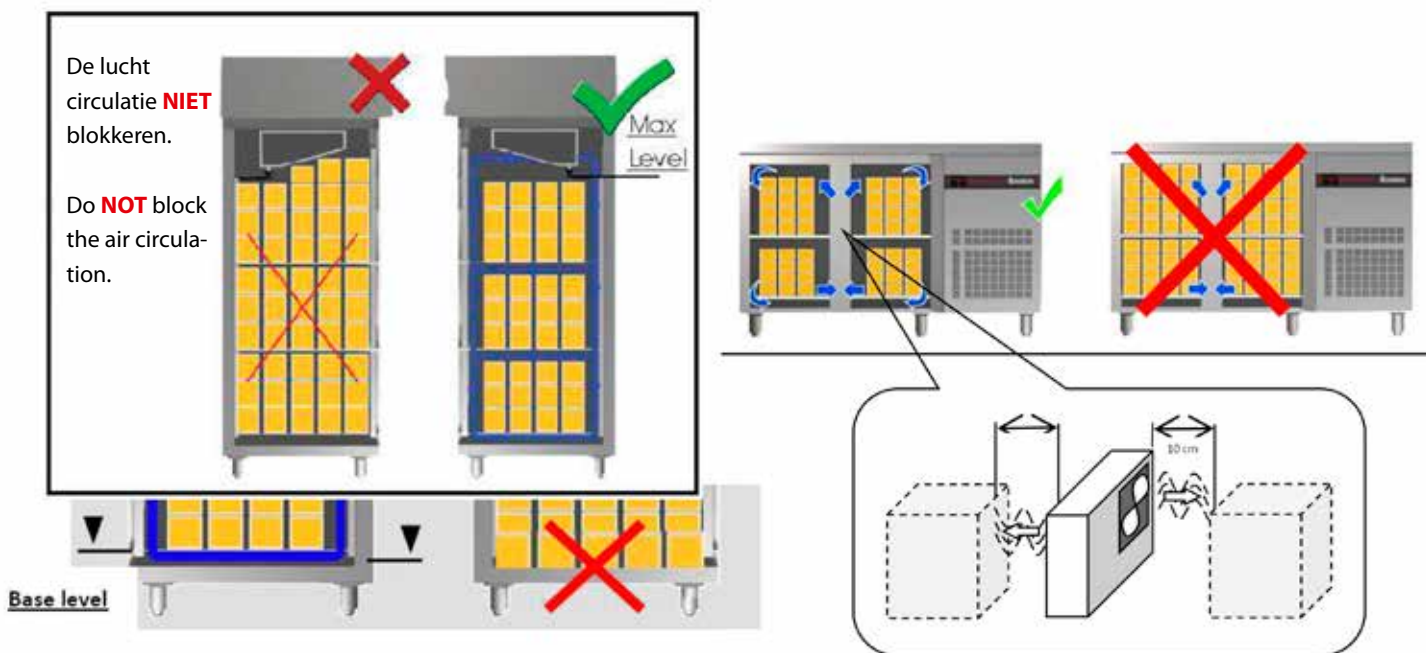

Pas op dat u de verdamperventilatoren niet blokkeerd. Houd voor een goede werking van het apparaat tenminste 10 cm afstand van de ventilatoren.

**Don't block the evaporator fans. Leave at least 10cm away otherwise the refrigeration in the appliance will be impaired.**

**Blockieren Sie nicht die Verdampfer Lüfter. Sortieren Sie die Lebensmittel in einem Abstand von mindestens 10cm von den Ventilatoren ein. Die Nichteinhaltung dieses Abstands führt zu einer Behinderung des Kühlbetriebs.**

**Ne pas obstruer les ventilateurs de l'évaporateur. Placez les produits à 10cm au moins des ventilateurs afin de ne pas empêcher la réfrigération à l'intérieur de l'appareil.**



**NL**

Plaats geen warme etenswaren of warme dranken in het apparaat.



Dek het voedsel af met folie voordat je het in het apparaat plaatst.

**EN**

Do not store hot food or hot drinks in your appliance.



Cover the food with a plastic wrapper before storing it into the appliance.

**DU**

Stellen Sie keine heißen Speisen oder Getränke in die Kühltruhe.

Die Lebensmittel müssen mit einer Frischhaltefolie abgedeckt bzw. umwickelt werden, bevor Sie in die Kühltruhe gestellt werden.

**FR**

Ne placez pas d'aliments chauds dans le réfrigérateur.



Couvrez les aliments d'une membrane alimentaire avant de les placer dans le réfrigérateur.



**Dek vooral producten die zuren bevatten goed af. Bijvoorbeeld producten die azijn, citroen of uien bevatten.**

**Seal properly products containing or are based on vinegar, lemon, onions or have other acidic fumes.**

**Richtig abdichtet enthalten oder auf Essig, Zitronensaft, Zwiebeln Basis oder anderen sauren Dämpfe.**

**Sceller correctement les produits contenant ou sont basées sur le vinaigre, le citron, l'oignon ou avoir d'autres vapeurs acides.**

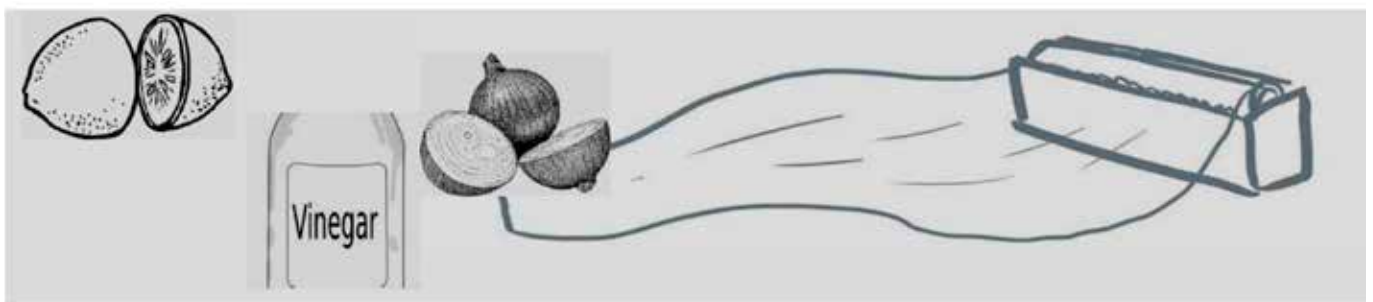

De verdampfer van het apparaat is gecoat met een anti corrosie epoxy.

Your chiller's evaporator is painted with special epoxy anti-corrosion coating.

Der Verdampfer Ihres Kühlers ist mit einer speziellen Epoxid-Korrosionsschutzschicht versehen.

L'évaporateur de votre refroidisseur est peint avec un revêtement anti-corrosion époxy spécial.



**NL**

Dek de openingen voor de luchtinlaat niet af als het apparaat aan staat.

**EN**

Do not cover the intake air slots when the appliance is working.

**DU**

Die Luftschlitze dürfen während des Betriebs nicht verdeckt sein.

**FR**

Ne couvrez pas les persiennes d'aération lorsque l'appareil est en fonctionnement.



Zorg dat de uitsparing in het werkblad bij de saladiere volledig is opgevuld met GN bakken. Dit voorkomt koelverlies.

Always have the top covered with GN pans to avoid cooling loss.

Immer haben die oben mit GN-Behälter abgedeckt, um Kühlverlust zu vermeiden.



Toujours avoir le dessus recouvert de bacs GN pour éviter la perte de refroidissement.



# Thermostaat ontgrendelen en Standby modus - Thermostat unlocking and Standby mode - Entriegeln Thermostat und Standby Modus - Déverrouillage thermostat et Mode Standby

## NL



### Thermostaat ontgrendelen

Druk  +  tegelijk in en houd 3 seconden vast. De thermostaat telt af van 3 naar 0 en is dan ontgrendeld.

Na 50 seconden van inactiviteit wordt de thermostaat weer automatisch vergrendeld.

## EN



### Thermostat unlocking

Press  +  simultaneously for 3 seconds (countdown) to unlock the thermostat.

It locks automatically after 50 sec of no activity.



## DU

### Entriegeln Thermostat

Wenn Sie  +  gleichzeitig drücken (countdown), wird der Thermostat entsperrt und nach 50 Sekunden ohne Bedienung wird er wieder gesperrt.

## FR

### Déverrouillage thermostat

Appuyez  +  simultanément pendant 3 sec (compte à rebours) pour déverrouiller le thermostat.

Le thermostat se verrouille automatiquement après 50 sec d'inactivité.

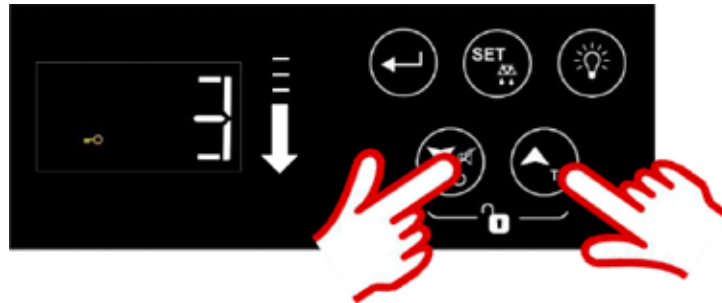

## Standby modus

Standby schakelaar:  
Druk na het ontgrendelen op  en houd deze vast. De thermostaat telt af en het apparaat schakelt uit.

**Om het apparaat aan te zetten hoeft je de thermostaat niet te ontgrendelen.**

## Standby mode

Standby switch:  
After unlocking, press  continuously (countdown) to switch the device off.

**You don't have to unlock to switch on.**

## Standby Modus

Standby-Schalter:  
Nach dem Entriegeln Sie die Taste  gedrückt (countdown), um das Gerät auszuschalten.

**Sie haben zu entriegeln nicht einzuschalten.**

## Mode Standby

Interrupteur Standby :  
Après déverrouillage, appuyez sur  et maintenez la touche enfoncée (compte à rebours) pour éteindre l'appareil.

**Vous n'êtes pas obligé de déverrouiller pour l'allumer.**









# Temperatuur instellen - Temperatureregulation - Temperaturreinstellung - Réglage de la température

## NL

Ontgrendel de thermo-  
staat (pg. 14).



Druk op  en op **SET** om de ingestelde  
temperatuur te zien.

Als je deze wil wijzigen  
dan kan dat met de pijl-  
tjes  of .

Druk op  om de  
nieuwe ingestelde waar-  
de op te slaan.

## EN



Unlock the controller  
(pg.14).

Press  and then **SET** to see the  
temperature setting. If  
you wish to change,  
press the arrows  or  
 accordingly.

To save the new value  
press again .

## DU



Entsperren Sie den  
Thermostat (st.14).

Drücken Sie für die  
Temperatureinstellung  
auf  und  
anschließend auf **SET**.  
Möchten Sie eine  
Änderung vornehmen,  
bitte auf die Pfeile  oder  
entsprechend auf  drücken.

Erneut auf  drücken,  
um den neuen Wert zu  
speichern.

## FR

Déverrouiller le  
thermostat (pg.14).

Appuyez sur  puis  
sur **SET** pour consulter  
la valeur de la  
température. Si vous  
souhaitez la modifier,  
appuyez sur les flèches  
ou sur  ou   
respectivement.

Pour sauvegarder la  
nouvelle valeur,  
appuyez sur  de  
nouveau.

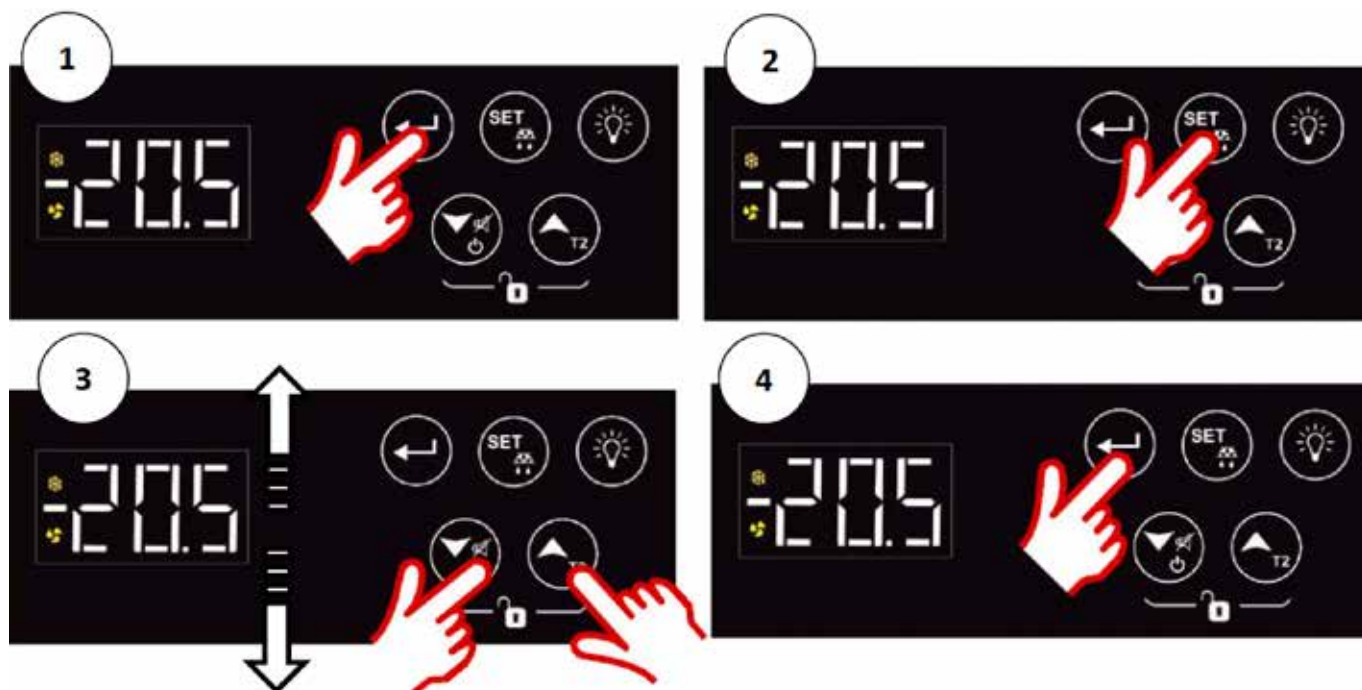

## Ontdooien - Defrosting - Abtauen - Dégivrage

### **NL**

Het ontdooien gebeurt automatisch maar kan ook handmatig uitgevoerd worden door op  te drukken. Houd de knop ingedrukt totdat "dFr" in het display verschijnt (de thermostaat telt af). Als de koelwerkbank vaak aanslaat om te koelen (bijvoorbeeld als de deuren vaak geopend worden) dan kan het nodig zijn om extra handmatig te ontdooien.

Het ontdooi water worden automatisch verdampt.

### **EN**

Defrosting is automatically performed, so ice is not accumulated on the evaporator. It can be performed manually by pressing the  key until "dFr" appears (countdown) on the display. If the refrigerator is on heavy load conditions (frequent door opening) manual defrosting may become necessary.

The water from defrosts is evaporated automatically.

### **DU**

Das Abtauen erfolgt automatisch. Sie kann auch manuell durchgeführt werden, indem die Taste  solange gedrückt wird (countdown), bis auf dem Display "dFr" erscheint. Wenn die Kühltruhe unter Hochbelastungsbedingungen betrieben wird (häufiges Öffnen und Schließen der Türen) kann ein manuelles Abtauen erforderlich sein.

Das Wasser aus dem Auftauen automatisch verdampt.

### **FR**

Le dégivrage est effectué automatiquement. Le dégivrage peut également être effectué manuellement par pression sur la touche  jusqu'à affichage du message "dFr" à l'écran (compte à rebours). Si le réfrigérateur fonctionne en conditions de charge maximale, il peut s'avérer nécessaire de procéder au dégivrage par commande manuelle.

L'eau évaporée de la décongélation automatique.





**Foutcodes op het display - Fault codes on the display - Fehlermeldungen auf dem display - Messages d'alarme**



**NL**

**Alle alarm signalen en alarm codes zijn van invloed op de temperatuur.**

Druk op de  knop bij een temperatuur alarm. Het alarm signaal stopt maar de alarm code blijft knipperen in het display.

**EN**

**In all alarms, the alarm code alternating with temperature.**

In case of temperature alarm, press the  button. The buzzer will mute but the alarm message will continue flashing.

**DU**

**In allen Warnungen, der Alarmcode abwechselnd mit der Temperatur.**

Im Falle eines Temperaturalarms auf die -Taste drücken. Der Summton wird eingestellt, doch die Alarmmeldung blinkt weiterhin.

**FR**

**Dans toutes les alarmes, le code d'alarme en alternance avec la température.**

Si l'alarme de température retentit, appuyez sur . L'alarme sonore se coupe, mais le message continue à clignoter.



[LF1] of [LF2]:  
Ruimte sensor [LF1] of verdampfer sensor is defect [LF2].

[LF1] or [LF2]:  
Room sensor [LF1] or evaporator sensor failure [LF2].

[LF1] oder [LF2]:  
Raumsensor [LF1] oder Verdampferfühler Ausfall [LF2].

[LF1] ou [LF2]:  
Panne du capteur de chambre [LF1] ou de l'échec de la sonde de l'évaporateur [LF2].

**Bel uw koelmonteur voor technische assistentie.**

**Technical assistance should be requested.**

**Abwechselnd ein und aus und es muss ein Techniker gerufen werden.**

**Vous devrez alors recourir à l'assistance d'un technicien.**



**Foutcodes op het display - Fault codes on the display - Fehlermeldungen auf dem display - Messages d'alarme**

**NL**

[LF1] Als de ruimte sensor defect is zal de automatische interval van de compressor niet meer werken en zal deze continu draaien of helemaal niet draaien.

[dor] : Deur alarm.  
Sluit de deur.

**EN**

[LF1] If the room sensor fails, the compressor operates and stops for predetermined intervals.

[dor] : Door alarm.  
Close the door.

**DU**

[LF1] Wenn der Raumfühler ausfällt, arbeitet der Verdichter und hält für vorbestimmten Intervallen.

[dor] : Türalarm.  
Schließen Sie die Tür fest.

**FR**

[LF1] Si la sonde de température ambiante tombe en panne, le compresseur fonctionne et arrête pendant des intervalles prédéterminés.

[dor] : Alarme de porte.  
Fermer la porte.

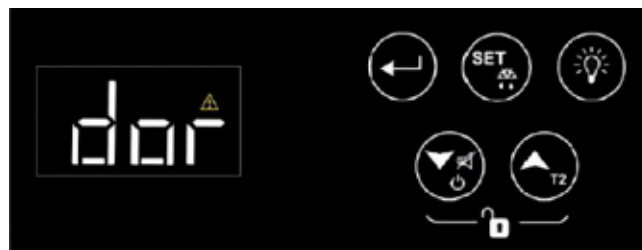

[AHi] : Te hoge temperatuur alarm.  
[ALo] : Te lage temperatuur alarm.

[AHi] : High temperature alarm.  
[ALo] : Low temperature alarm.

[AHi] : Hochtemperatur-Alarm.  
[ALo] : Niedertemperatur-Alarm.

[AHi] : Alarme de température élevée.  
[ALo] : Alarme de basse température.



**Thermostaat symbolen** - Thermostat indications -  
Anzeige des temperaturreglers - Indications du thermostat

**NL**

1. Het apparaat staat in standby modus.
2. De compressor is in bedrijf.
3. De verdamper ventilator draait.
4. Het apparaat bevindt zich in de ontdooi cyclus.
5. De thermostaat is vergrendeld.

**EN**

1. The refrigerator is in standby mode.
2. The compressor is running.
3. The evaporator fan is running.
4. The refrigerator is defrosting.
5. Thermostat locked.

**DU**

1. Die Kühltruhe befindet sich im Standby-Modus.
2. Der Kompressor ist in Betrieb.
3. Der Verdampfer Lüfter läuft.
4. Die Kühltruhe befindet sich in einer Abtauphase.
5. Thermostat gesperrt.

**FR**

1. Le réfrigérateur est en mode de veille.
2. Le compresseur est en fonctionnement.
3. Le ventilateur de l'évaporateur est en cours d'exécution.
4. Le réfrigérateur est en mode dégivrage.
5. Thermostat verrouillé.

1



2

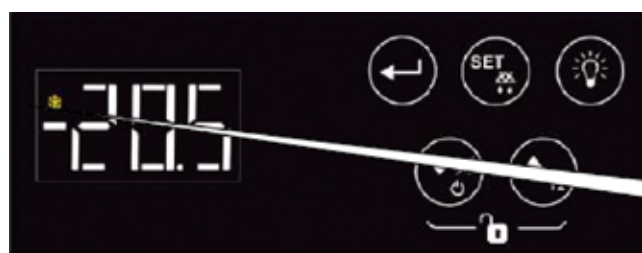

3

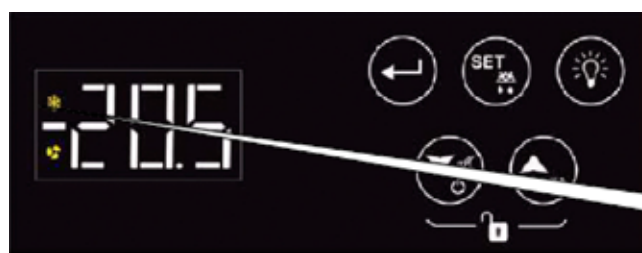

4

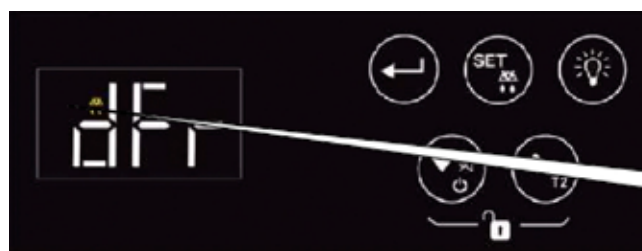

5





**NL**

Haal voor het schoonmaken altijd de stekker uit het stopcontact.

**EN**

Before cleaning, always disconnect the plug from the electrical supply.

**DU**

Vor jedem Reinigungsvorgang muss der Netzstecker aus der Steckdose gezogen werden.

**FR**

Avant tout nettoyage, veuillez à toujours débrancher l'appareil.



Voor de juiste werking en bescherming van het apparaat is het belangrijk dat je deze **regelmatig schoonmaakt**.

For correct operation and protection of your appliance, **frequent cleaning** is recommended.

Für einen ordnungsgemäßen Betrieb und zum Schutz des Geräts wird **eine häufige Reinigung** empfohlen.

Pour assurer le bon fonctionnement et la protection de votre appareil, il est recommandé de le **nettoyer régulièrement**.

Gebruik **geen scherpe voorwerpen** wat het apparaat kan beschadigen.

Do **not use sharp** or other similar objects which may damage your appliance.

Verwenden Sie keine **spitzen Gegenstände** oder ähnliche Objekte, die das Gerät beschädigen könnten.

N'utilisez pas d'objets **tranchants** ou pointus susceptibles de causer des dégâts ou d'abîmer l'appareil.

Maak de binnen- en buitenzijde schoon met een **milde zeep** oplossing.

Clean the inside and outside surfaces with a **mild soap** solution.

Reinigen Sie alle Innen- und Außenflächen mit **mildem Seifenwasser**.

Nettoyez les surfaces intérieures et extérieures à l'aide d'un **détergent doux**.

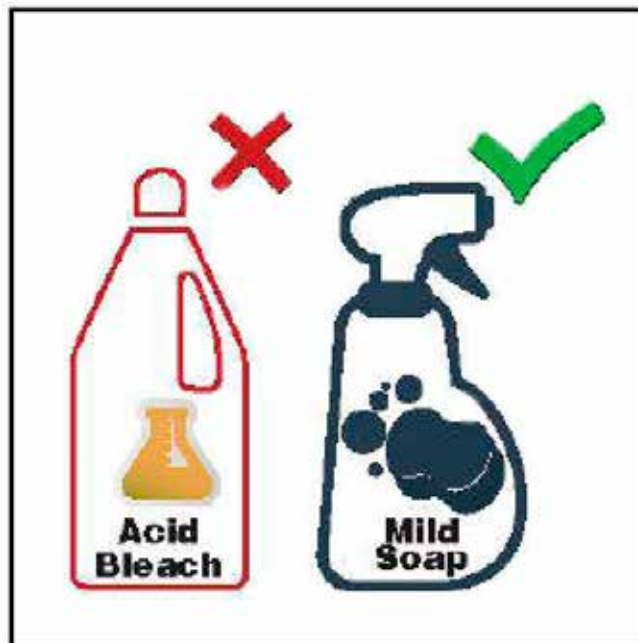



**NL**

Gebruik geen wasmiddelen of oplosmiddelen gebaseerd op chloor of zuur. Deze kunnen op de roestvrij stalen oppervlakken en de koperen verdamper leidingen corrosie veroorzaken.

**EN**

Do not use detergents or substances based on chlorine or acid solvents. These may cause corrosion of stainless steel surfaces or and the copper pipes of the evaporator.

**DU**

Verwenden Sie keine Chlor- oder Säurehaltigen Reinigungsmittel, da diese zur Korrosion der Edelstahlfächen führen können oder und die Kupferrohre des Verdampfers.

**FR**

N'utilisez pas de détergents à base de chlore ou de dissolvants acides susceptibles de corroder les surfaces inox ou et les tuyaux de cuivre de l'évaporateur.

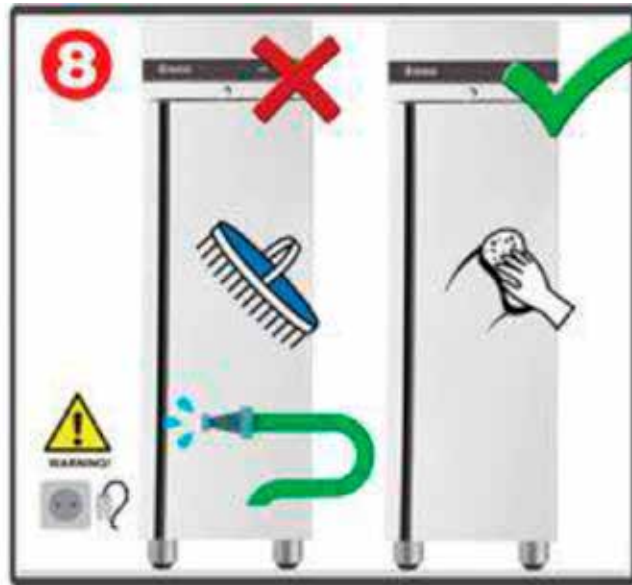

Maak het apparaat nooit schoon met veel water, ook niet met hoge druk.

Never clean the appliance with jets of water, whether direct or pressurized.

Niemals Reinigen Sie das Gerät mit Wasser unter Druck.

Ne jamais nettoyer l'appareil avec de l'eau sous pression.

Voor het gemakkelijk schoonmaken van de binnenzijde van het apparaat, kun je de schappen, geleiders en de verticale staanders verwijderen.

For easier cleaning of the interior of the device, you can remove the shelves, the removable guides and removable support bars.

Für eine vereinfachte Reinigung des Innenraums können die Regale sowie die ausnehmbaren Führungsschienen und Stützeleisten entfernt werden.

Pour faciliter le nettoyage des surfaces internes de l'appareil, vous pouvez retirer les grilles, les guides et les barres démontables.

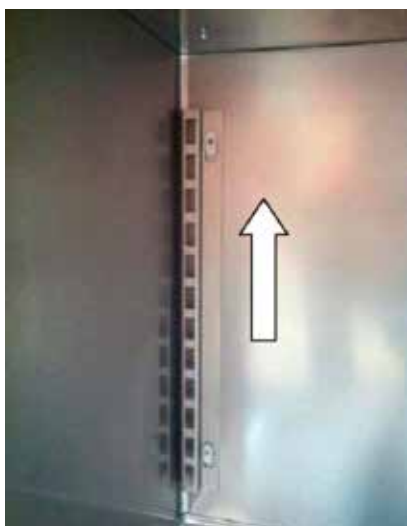

**NL**

Maak de kunststof lekbak onder de verdamper en de siphon regelmatig schoon om verstoppingen te voorkomen.

**EN**

Clean frequently the plastic dip tray (a) of the evaporator and the drain siphon funnel (b) to avoid blockages.

**DU**

Die Tropfschale (a) des Verdampfers und den Ablauftrichter (b) regelmäßig reinigen, um Verstopfungen zu vermeiden.

**FR**

Veillez à nettoyer régulièrement la petite cuvette de l'évaporateur (a) et l'entonnoir du siphon de collecte afin (b) d'éviter l'engorgement.

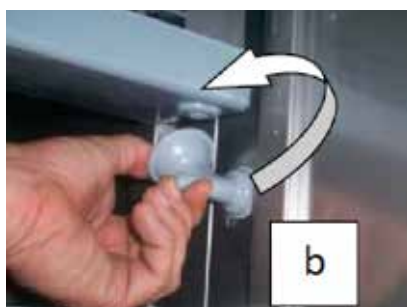
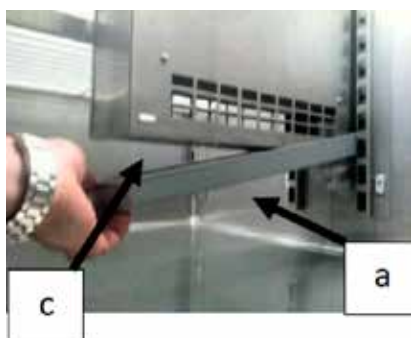



**Snack Series**



**NL**

Controleer bij het bevestigen van de kunststof lekbak of het gat aan de achterzijde zit en of de lekbak goed vastklikt in de daarvoor bestemde gaten (c).

**EN**

Make sure that the plastic dip tray locks on the evaporator's slots (c) and the hole on the back side.

**DU**

Prüfen Sie, ob die Schale korrekt auf den Einschubschlitzen (c) des Verdampfers sitzt mit dem Loch auf der Rückseite.

**FR**

Assurez-vous que la cuvette plastique est bien verrouillée sur les créneaux de l'évaporateur (c), avec le trou sur le côté arrière.

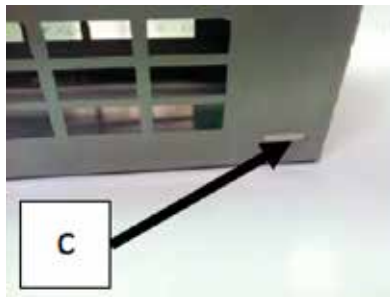
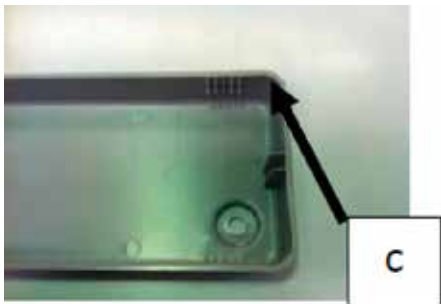

Trek de voeler uit de beschermkap en draai het tegen de klok in los.

Pull the sensor out of the cover and turn the cover counter clockwise.

Ziehen Sie den Temperaturfühler aus der der Abdeckung und drehen Sie die Abdeckung gegen den Uhrzeigersinn.

Tirez le capteur hors du couvercle et tournez le couvercle dans le sens inverse des aiguilles d'une montre.





**NL**

Haal bij onderhoudswerkzaamheden altijd de stekker uit het stopcontact.

**EN**

Before maintenance, always disconnect the plug from the electrical supply.

**DU**

Vor jeder Wartung den Stecker aus der Steckdose ziehen.

**FR**

Avant tout entretien, débranchez l'appareil.



Na het **eerste bedrijfsjaar** van het apparaat moet er onderhoud uitgevoerd worden door een **gekwalificeerde monteur**. U kunt dan aan de monteur vragen hoe vaak er onderhoud moet plaats vinden. Dit is namelijk sterk afhankelijk van de omgeving.

After the **first year** of service, maintenance should be performed by a **qualified technician**, who will recommend the **maintenance frequency** according to the working environment of your appliance.

Nach dem **ersten Betriebsjahr** muss **von einem qualifizierten Techniker** eine Wartung durchgeführt werden, der Ihnen den Betriebsbedingungen Ihres Geräts entsprechend das erforderliche **Wartungsintervall** empfiehlt.

Après la **première année** de fonctionnement, il est nécessaire de faire effectuer un entretien par **un technicien qualifié** qui recommandera la **fréquence d'entretien** en fonction des conditions de fonctionnement de votre appareil.

Method A		Method B	
Use suitable cleaning liquid & a soft hand brush Χρησιμοποιήστε κατάλληλο καθαριστικό & απαλό βουρτσάκι		Use a vacuum cleaner with a soft brush attachment Χρησιμοποιήστε ηλεκτρικό σκουπίκι με μαλακή βούρτσα	



**Apparaat uitschakelen voor een lange periode** - Turning the appliance off for long periods of time -  
Zeitweilige Unterbrechung des Betriebs - Mise hors service pour de longues périodes

<b><u>NL</u></b>	<b><u>EN</u></b>	<b><u>DU</u></b>	<b><u>FR</u></b>
<p>Wanneer je het apparaat voor lange tijd uitschakelt moet je onderstaande maatregelen in acht nemen.</p> <ul style="list-style-type: none"><li>• Schakel het apparaat uit.</li><li>• Haal de stekker uit het stopcontact.</li><li>• Haal het apparaat leeg en maak het schoon zoals eerder omschreven.</li><li>• Laat de deuren open om onaangename geuren te voorkomen.</li></ul>	<p>In case turning the appliance off for long periods of time is required:</p> <ul style="list-style-type: none"><li>• Turn the appliance off.</li><li>• Disconnect from the electrical supply.</li><li>• Empty the appliance and clean it as indicated above.</li><li>• Keep the doors open in order to prevent the formation of unpleasant odors.</li></ul>	<p>Wenn Sie das Gerät über einen längeren Zeitraum außer Betrieb setzen möchten:</p> <ul style="list-style-type: none"><li>• Schalten Sie das Gerät AUS.</li><li>• Ziehen Sie den Stecker aus dem Netz</li><li>• Leeren Sie das Gerät und reinigen Sie es wie oben erwähnt.</li><li>• Lassen Sie die Türen auf, um unangenehme Geruchsbildung zu vermeiden.</li></ul>	<p>Si vous devez mettre votre appareil hors service pour une longue période:</p> <ul style="list-style-type: none"><li>• Éteignez l'appareil.</li><li>• Débranchez-le.</li><li>• Videz l'appareil et nettoyez-le suivant les instructions données plus haut.</li><li>• Laissez les portes ouvertes afin de prévenir l'apparition de mauvaises odeurs.</li></ul>

**Energie besparende tips - Saving energy advices -**  
**Tipsps zur Energieeinsparung - Conseils d'économie d'énergie**

**NL**

Open de deuren alleen wanneer het echt nodig is. Voorkom onnodig het openen van de deuren.

**EN**

Open the appliance's doors according to your needs. Avoid unnecessary use.

**DU**

Öffnen Sie die Türen nur nach Bedarf. Vermeiden Sie unnötigen Gebrauch.

**FR**

Ouvrez les portes du réfrigérateur en fonction de vos besoins. Évitez tout usage superflu.



Plaats het apparaat niet direct naast warmtebronnen zoals radiatoren, ovens of in direct zonlicht.

Do not place your appliance near heat sources such as radiators, ovens or under direct sunlight.

Stellen Sie das Gerät nicht in der Nähe von Wärmequellen, wie Heizung, Ofen oder Stellen mit Sonneneinstrahlung auf.

Ne placez pas les appareils à proximité de sources de chaleur telles que radiateurs, fours et ne les exposez pas directement aux rayons solaires.

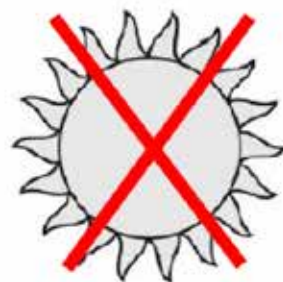
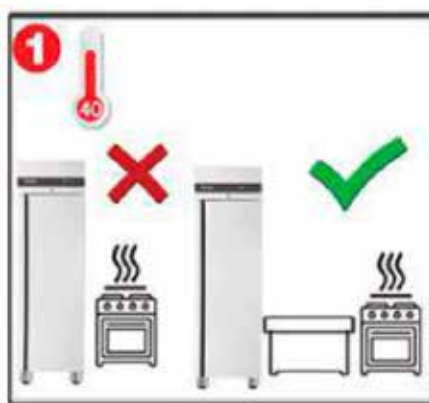
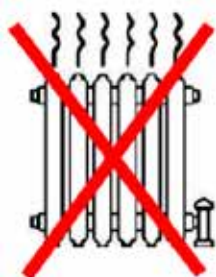

Vul het apparaat niet in één keer met grote hoeveelheden producten. Dit verlaagt de ruimte temperatuur aanzienlijk en kost veel energie om weer op de juiste temperatuur te komen.

Do not fill at once your appliance with big quantities of products, because this will increase energy consumption.

Befüllen Sie das Gerät nicht mit großen Mengen an Gefriergut auf einmal, da Sie so mehr Energie verbrauchen.

Pour éviter d'augmenter la consommation d'énergie, ne remplissez pas d'un coup votre appareil de grandes quantités de produits.

**Probleemoplossingen - Troubleshooting -  
Fehlersuche - Pannes et réparation**

<b>NL - Probleemoplossingen</b>		
<b>Probleem</b>	<b>Mogelijke oorzaak</b>	<b>Oplossing</b>
Het apparaat koelt niet.	Er zit ijs in de verdamper.	Zie onderstaande "Er zit ijs in de verdamper"
	Het apparaat zit te vol waardoor de lucht niet goed kan circuleren.	Verwijder de producten die de luchtstroom van de verdamper blokkeren.
	De omgevingstemperatuur is te hoog.	Verbeter de temperatuur condities van de ruimte.
Er zit ijs in de verdamper.	De ingestelde temperatuur is erg laag.	Controleer de ingestelde temperatuur. Verhoog de temperatuur instelling.
	De luchtvochtigheid in de omgeving is erg hoog.	Verbeter de condities van de ruimte. Verhoog de ontdooi interval van het apparaat.
		Pas de parameter FFu aan naar de continue funtie (verdampers ventilatoren).
	Er zijn vochtige producten in het apparaat geplaatst (bijvoorbeeld groentes).	Dek de producten af met folie voordat je het in het apparaat zet. Verhoog de ontdooi interval en de ontdooi tijd.
De deuren zijn vaak geopend en hebben lang open gestaan.	Zorg dat de deuren niet te lang open staan. Sluit ze zo snel mogelijk.	
Water in het apparaat.	De afvoerpijp is verstopt.	Maak de afvoerpijp en het siphon schoon.
	De condensatie lekbak loopt over (Inomak koelkasten).	Pas de parameter FFu aan naar de continue functie (lekbak verwarming).

<b>EN - Troubleshooting</b>		
<b>Malfunction</b>	<b>Possible cause</b>	<b>Solution</b>
The appliance does not cool.	There is ice accumulation in the evaporator.	See "Ice in the evaporator" below.
	The stocked products are obstructing the air flow.	Remove the products which obstruct the air flow of the evaporator.
	The ambient temperature is very high.	Improve the temperature condition of the room.
Ice in the evaporator.	The temperature adjustment is very low.	Check the temperature adjustment. Increase the temperature setting.
	High humidity environment.	Improve the environment condition. Increase the defrost frequency.
		Change the parameter FFu to continuous function (evaporator fans).
	Humid products have been placed in the refrigerator (ex. Vegetables).	Cover the food with a plastic film before storing it in the refrigerator. Increase the defrost frequency and duration.
The doors are opened frequently and for a long time.	Minimize the time the doors remain open.	
Water in the appliance.	The drainage pipe is blocked.	Clean the drainage pipe and the drain siphon funnel.
	Condensation tray overflow (positive uprights).	Change the parameter FFu to continuous function (tray heater).

**Probleemoplossingen - Troubleshooting -  
Fehlersuche - Pannes et réparation**

<b>DU - Fehlersuche</b>		
<b>Störung</b>	<b>Mögliche Ursache</b>	<b>Lösung</b>
Das Gerät kühlt nicht.	Eisansammlung im Verdampfer.	Siehe "Eis im Verdampfer"
	Das Gefriergut behindert die Luftströmung.	Entfernen Sie das Gefriergut, das die Luftströmung des Verdampfers behindert.
	Die Umgebungstemperatur ist zu hoch.	Verbessern Sie die Temperaturbedingungen des Raumes.
Eis im Verdampfer.	Die Temperatureinstellung ist zu niedrig.	Prüfen Sie die Temperatureinstellung. Erhöhen Sie die Temperatur um 1 bis 2 °C.
	Sehr feuchtes Umfeld.	Verbessern Sie die Raumbedingungen. Erhöhen Sie die Abtauintervalle.
		Ändern Sie den Parameter FFu in stetige Funktion (Verdampferventilatoren).
	Es wurden feuchte Produkte in den Kühlschrank gestellt (z.B. Gemüse).	Decken Sie die Lebensmittel mit einer Plastikfolie ab, bevor Sie sie im Kühlschrank verstauen. Erhöhen Sie das Abtauintervall und die Abtaudauer.
Die Türen werden oft und lange geöffnet.	Lassen Sie die Türen nicht so lange offen stehen.	
Wasser im Gerät.	Das Abflussrohr ist verstopft.	Reinigen Sie das Abflussrohr und den Abflusstrichter.
	Kondenswasserüberlauf (aufrechtstehende Kühlapparate).	Ändern Sie den Parameter FFu in stetige Funktion (Tray Heater).

<b>FR - Pannes et réparation</b>		
<b>Dysfonctionnement</b>	<b>Cause possible</b>	<b>Solution</b>
L'appareil ne réfrigère pas.	Accumulation de givre dans l'évaporateur.	Voir «Givre dans l'évaporateur»
	Les produits stockés empêchent l'air de circuler.	Retirez les produits qui empêchent l'air de circuler de l'évaporateur.
	La température ambiante est très élevée.	Veillez à réguler la température ambiante.
Givre dans l'évaporateur.	Le réglage de la température est très bas	Vérifiez le réglage de la température. Augmentez la température de réglage.
	Humidité ambiante très forte.	Veillez à réguler l'humidité ambiante. Augmentez la fréquence de dégivrage.
		Changez le paramètre FFu en fonction continue (ventilateurs de l'évaporateur).
	Des produits humides ont été placés dans le réfrigérateur (par ex. légumes)	Couvrez les aliments à l'aide d'une membrane alimentaire avant de les placer dans le réfrigérateur. Augmentez la fréquence et la durée de dégivrage.
	Les portes sont ouvertes souvent et durant de longues périodes.	Veillez à réduire le temps et la fréquence d'ouverture des portes.
Eau dans l'appareil.	Le tube de collecte des eaux est bouché.	Nettoyez le tube et l'entonnoir.
	Débordement du bac de condensation (congélateurs verticaux).	Changez le paramètre FFu en fonction continue (chauffeplateaux).

# Probleemoplossingen - Troubleshooting - Fehlersuche - Pannes et réparation

## **NL**

Neem contact op met uw Inomak dealer wanneer er een storing optreedt. Omschrijf het probleem en geef het model en serie nummer (S/N) van het desbetreffende apparaat door.

Het model en serienummer kunt u vinden op de zijwand binnen in het apparaat.

## **EN**

In case of malfunction, contact the distributor of our company describing the problem, denoting the model and the serial number (S/N) of your appliance.

The identification tag bearing the technical characteristics of the device is located on the right wall, inside the refrigerator chamber.

## **DU**

Wenden Sie sich im Fall einer Störung an den Vertragshändler unseres Unternehmens. Beschreiben Sie das Problem und geben Sie die Seriennummer (S/N) an, die sich auf dem Bautypenschild des Geräts befindet.

Alle technischen Daten befinden sich auf dem Bautypenschild, die sich an der rechten Seitenwand des Kühlraums befindet.

## **FR**

En cas de dysfonctionnement, contactez le distributeur local de notre compagnie, décrivez le problème et référez-vous au modèle et au n° de série (S/N) de votre appareil.

Toutes les caractéristiques techniques de l'appareil sont mentionnées sur l'étiquette placée sur la paroi interne droite du réfrigérateur.



<b>NL</b>	<b>EN</b>	<b>DU</b>	<b>FR</b>
<p>1. Houd de toetsen ▲ + ▼ voor 3 sec lang ingedrukt om de thermostaat te ontgrendelen. Na 50 sec van inactiviteit vergrendeld deze weer automatisch.</p>	<p>1. Press ▲ + ▼ simultaneously for 3 sec to unlock the thermostat. It locks automatically after 50 sec of no activity.</p>	<p>1. Wenn Sie ▲ + ▼ gleichzeitig drücken, wird der Thermostat entsperrt und nach 50 Sekunden ohne Bedienung wird er wieder gesperrt</p>	<p>1. Appuyez ▲ + ▼ simultanément pendant 3 sec pour déverrouiller le thermostat. Le thermostat se verrouille automatiquement après 50 sec d'inactivité.</p>
<p>2. Druk op ← om in het menu te komen. De eerste parameter (SPo) verschijnt. Gebruik de toetsen ▲ of ▼ om door het menu met parameters te scrollen. Om een parameter aan te passen druk je op SET . Om de nieuwe waarde op te slaan druk je op ← .</p>	<p>2. Press ← . The first parameter (SPo) shows up. Scroll the parameter list by pressing key ▲ or ▼ . To change the parameter value press SET . To save the new value press ← .</p>	<p>2. Drücken Sie auf ← um zum Parameter-Menü gelangen. Es erscheint der erste Parameter (SPo). Scrollen Sie die Parameter durch Druck auf ▲ oder ▼ . So ändern Sie den Parameterwert drücken SET . Um den neuen Wert zu speichern, drücken Sie ← .</p>	<p>2. Appuyez sur ← pour ouvrir le menu paramètres. Le premier paramètre s'affichera à l'écran (SPo). Pour naviguer dans les paramètres, appuyer sur ou . Pour changer la presse de la valeur du paramètre SET . Pour enregistrer la nouvelle valeur, appuyez sur ← .</p>
<p>3. Druk op ← om het menu met parameters te sluiten.</p>	<p>3. To exit the parameter menu press ← .</p>	<p>3. Zum Verlassen des Menüs au drücken ← .</p>	<p>3. Pour sortir du menu, appuyer sur ← .</p>
<p><b>4. Gebruik code 22 in de parameter COD om toegang te krijgen tot de rest van de parameters.</b></p>	<p><b>4. In parameter COD, Place the price 22 To access the rest Of the Parameters.</b></p>	<p><b>4. In parameter COD in Place 22 preis der rest Der parameter Zugriffen werden.</b></p>	<p><b>4. En parameter COD en Place le prix 22 pour Accéder le reste des Parametres.</b></p>
<p>5. Aan/uit schakelaar: Houd de toets ⏻ ingedrukt om het apparaat uit te schakelen.</p>	<p>5. On/off switch: Press ⏻ continuously to switch the device off.</p>	<p>5. EIN/AUS-Schalter Halten Sie die Taste ⏻ gedrückt, um das Gerät auszuschalten.</p>	<p>5. Interrupteur on/off: Appuyez sur ⏻ et maintenez la touche enfoncée pour éteindre l'appareil.</p>
<p>6. Mute 🚫 : Wanneer er een temperatuur alarm klinkt kun je hier op drukken om het signaal uit te schakelen.</p>	<p>6. Mute 🚫 : In case of temperature alarm situation, press to deactivate.</p>	<p>6. Stumm 🚫 : Falls ein temperatur Alarm gemeldet wird, drücken Sie auf Reset.</p>	<p>6. Réinitialisation (mute) 🚫 : Si le message d'alarme température s'affiche, appuyez pour réinitialiser.</p>

**Thermostaat handleiding** - Thermostat Controller Instructions manual -  
Temperaturregler Kurze Gebrauchsanweisung - Thermostat Instructions d'utilisation

**NL**

7. Ontdooien: Houd de  knop ingedrukt om de handmatige ontdooi cyclus te starten.
8. Druk op **T2** om de verdamper temperatuur te zien. Houd **T2** lang ingedrukt om de huidige ruimte temperatuur te zien.

**EN**

7. Defrost: Press key  continuously to start a manual defrost cycle.
8. To see the evaporator temperature press **T2**. Pressing **T2** continuously, you see room temperature in real time.

**DU**

7. Abtauen: Halten Sie die Taste  gedrückt, um einen manuellen Abtauvorgang durchzuführen.
8. Drücken Sie **T2**, um die Temperatur des Verdampfers zu sehen. Durch **T2** kontinuierliches Drücken sehen Sie die Raumtemperatur in Echtzeit.

**FR**

7. Dégivrage : Appuyez sur  et maintenez la touche enfoncée pour démarrer un cycle de dégivrage à commande manuelle.
8. Appuyez **T2** pour voir la température du vaporiseur. En appuyant continuellement **T2** vous voyez la température ambiante en temps réel.



**Fabrieksinstellingen**

Voer bij **Cod de juiste programma code in** en druk  **tweemaal** op [ ← ] om het menu te verlaten.

Kies uit de volgende tabel het bijbehorende programma voor uw apparaat.

**Factory Settings**

Adjust **Cod the right programm code and press** [ ← ] **twice** to exit the menu.

Choose from the following table the corresponding program for you device.

**Werkseinstellungen**

Stellen Sie **Cod den richtigen Programmcode und drücken Sie** [ ← ]  **zweimal** zum Verlassen des Menüs.

Wählen Sie aus der folgenden Tabelle das entsprechende Programm für Ihr Gerät aus.

**Réglages d'usine**

Ajustez **Cod le bon code de programme et appuyez** [ ← ] **deux fois** pour sortir du menu.

Choisissez dans le tableau suivant le programme correspondant à votre appareil.

<b>Apparaat</b> <b>Device</b> <b>Gerät</b> <b>Appareil</b>	Koelkast Chiller Kühlschrank Réfrigérateur (R134a)	Koelkast Chiller Kühlschrank Réfrigérateur (R290)	Vriezer Freezer Gefrier Congélateur (R404A)	Vriezer Freezer Gefrier Congélateur (R290)	Vriezer glas deur Freezer glass door Gefrier mit Kristalltür Congélateur avec porte vitrée (R404A)	Vriezer glas deur Freezer glass door Gefrier mit Kristalltür Congélateur avec porte vitrée (R290)	Koelwerkbank Counter Kühlschrankbank Comptoirs réfrigéré (R134a / R290)	Saladiere Saladette Salatkühlschrank Réfrigérateur à salades (R134a / R290)
<b>Model</b> <b>Modell</b> <b>Modèle</b>	CAS172 CES2144 CAS172/GL CES2144/GL	CAP172 CEP2144 CAP172/GL CEP2144/GL	CBS172 CFS2144	CBP172 CFP2144	CBS172/GL CFS2144/GL	CBP172/GL CFP2144/GL	PNR / PNRP PMR / PMRP PWN / PWDP BPV / BPVP	BSV / BSVP ZNR / ZNRP ZNF / ZNFP
<b>Progr.</b>	<b>33</b>	<b>38</b>	<b>36</b>	<b>34</b>	<b>37</b>	<b>35</b>	<b>31</b>	<b>32</b>

**Tabel met parameters - Parameters table -**  
**Auflistung der parameter kühllapparate - Tableau des paramètres**

Code Code Code Kode	Omschrijving	Description	Beschreibung	Description	Description	Min. Max.	Inst. / Set. / Ein. / Rég.	
							PNR, PMR, PWR, BPV (Progr. 31)	ZQR, ZNR, BSV (Progr. 32)
1	Temperatuur instelling	Temperature setpoint	Temperaturregelung	Régulation de température	LSP...HSP (see page 33 parameters 24, 25)	0.0	3.0	
2	Laag temperatuur alarm	Low alarm threshold	Niedrige Alarngrenze	Limite d'alarme basse	-50 ... 150°	-5.0	-5.0	
3	Hoog temperatuur alarm	High alarm threshold	Hohe Alarngrenze	Limite d'alarme haute	-50 ... 150°	15.0	15.0	
4	Interval tijd tussen ontdooi cyclus	Time interval between defrosts	Zeitintervall zwischen Abtauungen	Intervalle de temps entre les dégivrages	1 ... 100 h	4	4	
5	Toegangscod	Access code	Zugangscod	Code d'accès		22	22	
6	Vertraging thermostaat	Thermostat delay	Thermostatzögerung	Hystérésis de thermostat	0,1 ... 25,5°	3.0	3.0	
7	Tijd ontdooi cyclus	Defrost duration	Dauer des Auftauens	Durée du dégivrage	0 ... 120 min	25	25	
8	Afvoer tijd	Dripping time	Entwässerungszeit	Temps de drainage	0 ... 15 min	0	0	
9	Display weergave tijdens ontdooi cyclus.	Defrost display control	Bildschirmfunktion während des Auftauens	Fonctionnement de l'écran pendant le dégivrage	-01 ... 140 min -01: Displays Dfr while t>Spo+dif 0: Displays room temperature 1...40 min : Displays dFr for 1...40 min	25	25	
10	Eind temperatuur ontdooi cyclus	Defrost end temperature	Auftauende - Temperatuur	Température de la fin du dégivrage	0 ... 100°	12.0	12.0	
11	Ontdooi type	Defrost type	Auftauentype	Type de dégivrage	0= ELE / 1=GAS	0	0	
12	Alarm instelling	Alarm setting	Alarmfunktion	Fonction des alarmes	0=Auto, 1=Manual	0	0	
13	Alarm signaal	Buzzer alarm	Summeralarm	Alarme sonore	-01 ... 120 min -01: buzzer disabled	20	20	
14	Ventilator herstart temperatuur	Fan restart temperature	Ventilator - Restart - Temperatuur	Température de redémarrage du ventilateur - vaporiseur	-50 ... 100°	5.0	5.0	
15	Verdamper ventilator instelling	Evaporator fan control	Ventilatorbetrieb	Fonction du ventilateur - vaporiseur	-01: Continuous function 0: Parallel with compressor 0 ... 15 min: time fan stops after compressor	-1	-1	
16	Ventilator instelling bij ontdooi cyclus	Ventilation in defrost	Ventilatorbetrieb während des Auftauens	Fonction du ventilateur pendant le dégivrage	0: Off 1: On when t2<Fo1 2: Always On	2	2	
17	Minimale looptijd compressor	Compressor minimum on time	Minimum Kompressorbetrieb	Fonction minimum du compresseur	0 ... 15 min	2	2	



**Tabel met parameters - Parameters table -**  
**Auflistung der parameter kühllapparate - Tableau des paramètres**

Code Code Code Kode	Omschrijving	Description	Beschreibung	Description	Min. Max.	Inst. / Set. / Ein. / Rég.	
						PNR, PMR, PWR, BPV (Progr. 31)	ZQR, ZNR, BSV (Progr. 32)
18	Minimale standby compressor	Compressor minimum off time	Minimum Kompressor-Stillstand	Pause minimum du compresseur	0...15 min	2	2
19	Werking compressor bij storing T1	Compressor control for T1 fault	KompressorbetrieB im Störfallsfall von T1	Fonction du compresseur dans le cas de panne du T1	-01: compressor off 0 compressor on 1...150 min: compressor on time	3	3
20	Standby tijd compressor bij storing T1	Compressor off time for T1 fault	Kompressor-Stillstand im Fall einer Sensorstörung	Pause du compresseur au cas de panne du capteur	1...150 min	4	4
21	Instelling ruimte temperatuur voeler T1	Probe T1 offset	Einstellung des Raumsensors	Réglage du capteur de l'espace	-10...15°		
22	Instelling verdamper temperatuur voeler T2	Probe T2 offset	Einstellung des Verdampfersensors	Réglage du capteur du vaporiseur	-10...15°		
23	Temperatuur voeler verdamper	Evaporator probe	Verdampfersonde	Sonde d'évaporateur	0: disabled 1: enabled	0	0
24	Minimale temperatuur instelling	Minimum temperature setting	Minimum Einstellungsgrenze	Limite minimum de réglage	-50...150°	0.0	3.0
25	Maximale temperatuur instelling	Maximum temperature setting	Maximale Einstellungsgrenze	Limite maximum de réglage	-50...150°	10.0	10.0
26	Temperatuur eenheid	Measurement Unit	Messeinheit	Unité de mesure	0: °C 1: °F	0	0
27	Type temperatuur voeler	Probe type	Sondentyp	Type de sonde	0: PTC 1: NTC	0	0
28	Netwerk reactie tijd	Response time on network (mSec)	Anschwingzeit in Netzbetrieb	Temps de réponse au fonctionnement de réseau	20...100 msec	50	50
29	Netwerk adres	Network address	Adresse in Netzbetrieb	Adresse au fonctionnement de réseau	0...255	1	1
30	Display weergave	Screen display	Bildschirmanzeige	Affichage à l'écran	0: Room temperature 1: Setpoint (SPo) (unless alarm)	0	0
31	Deur alarm (2 minuten)	Door alarm (2 minutes)	Türalarm (2 minuten)	Alarme de porte (2 minute)	0: Off 1: NO (normally open) 2: NC (normally closed)	0	0
<b>*CF</b>	Verandering temperatuur meeteenheid (verandering van eenheid heeft geen invloed op setpoint en grenswaarden - deze waarden moeten handmatig worden gewijzigd)	Alter temperature measurement unit (changing the unit will not affect setpoint and limit values - these values must be changed manually)	Verändern Sie Temperaturmaß-Einheit (die Änderung der Maß-Einheit wird setpoint nicht betreffen und Werte beschränken, wie diese Werte manuell geändert werden müssen)	Changez l'unité de mesure de température (le changement de l'unité de mesure n'affectera pas setpoint et limitera des valeurs, comme ces valeurs doivent être changées manuellement)			

**Elektrisch schema - Electric diagram -  
Elektrische Schaltpläne - Liasse électrique**

1	Fase	Live	Stromführend	Phase
2	Nul	Neutral	Nullleiter	Neutre
3	Compressor	Compressor	Kompressor	Compresseur
4				
7	Verdamper ventilator	Evaporator fans	Verdampferlüftung	Ventilateur de L'évaporateur
8				
13	Verdamper temperatuur voeler	Evaporator probe	Verdampfertemperatursensor	Capteur de température De l'évaporateur
14	Algemene / (-) blauwe draad	Common / (-) blue cable	Common / (-) blaue kabel	Commun / (-) câble bleu
16	Ruimte temperatuur voeler	Room temperature probe	Raumtemperaturfühler	Capteur de température du chambre

**Refrigerated counters  
PNN / PMN / PWN / ZNV / BPV / BSV77**

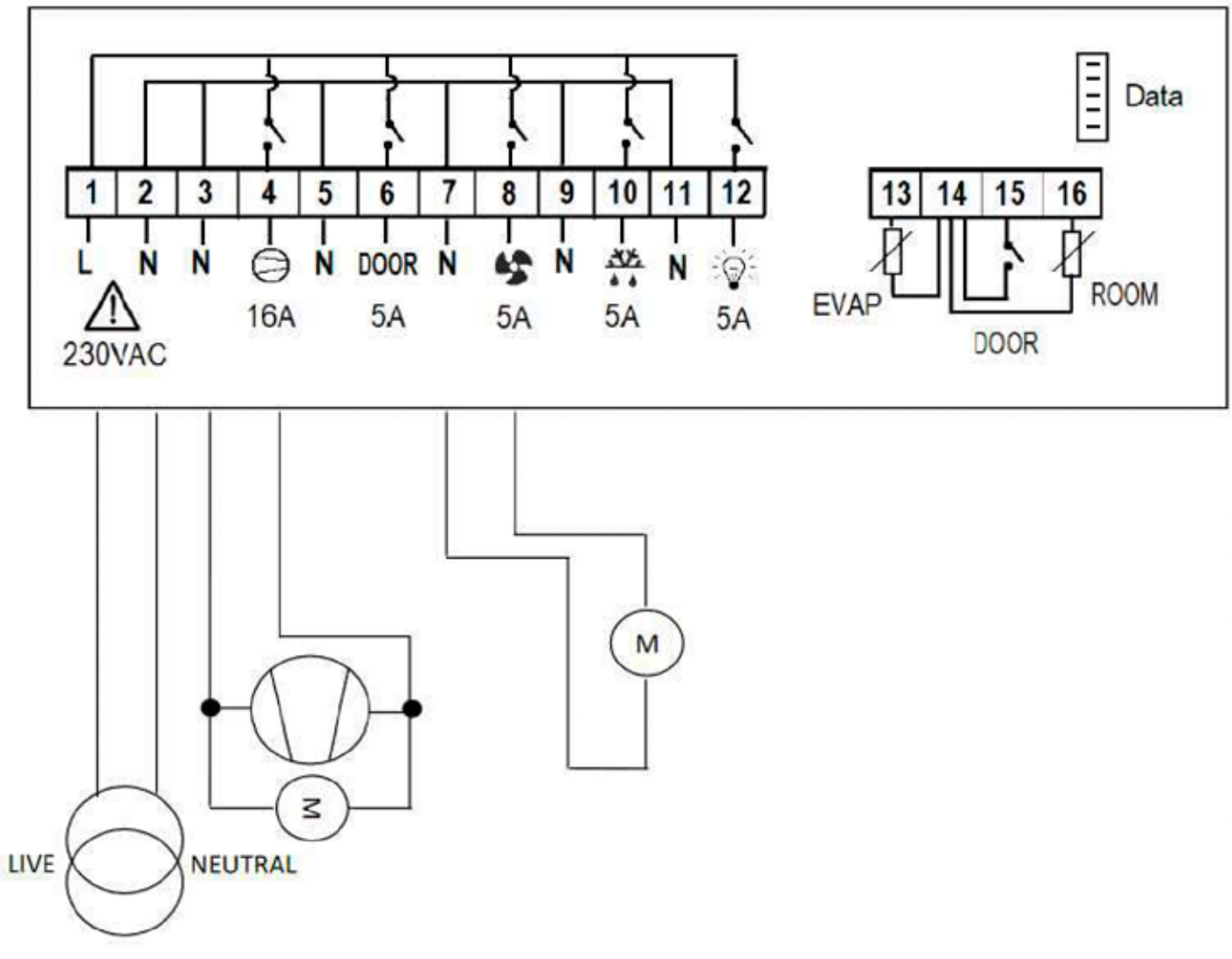

1	Fase	Live	Stromführend	Phase
2	Nul	Neutral	Nullleiter	Neutre
3	Compressor	Compressor	Kompressor	Compresseur
4				
7	Verdamper ventilator	Evaporator fans	Verdampferlüftung	Ventilateur de L'évaporateur
8				
11	Verlichting	Lighting	Beleuchtung	Lumieres
12				
13	Verdamper temperatuur voeler	Evaporator probe	Verdampfertemperatursensor	Capteur de température De l'évaporateur
14	Algemene / (-) blauwe draad	Common / (-) blue cable	Common / (-) blaue kabel	Commun / (-) câble bleu
16	Ruimte temperatuur voeler	Room temperature probe	Raumtemperaturfühler	Capteur de température du chambre

## Refrigerated counters

### SALADETTE / GLASS DOOR REFRIGERATED COUNTERS

### ZQN / BSV7300 / PNN/GL / PMN/GL

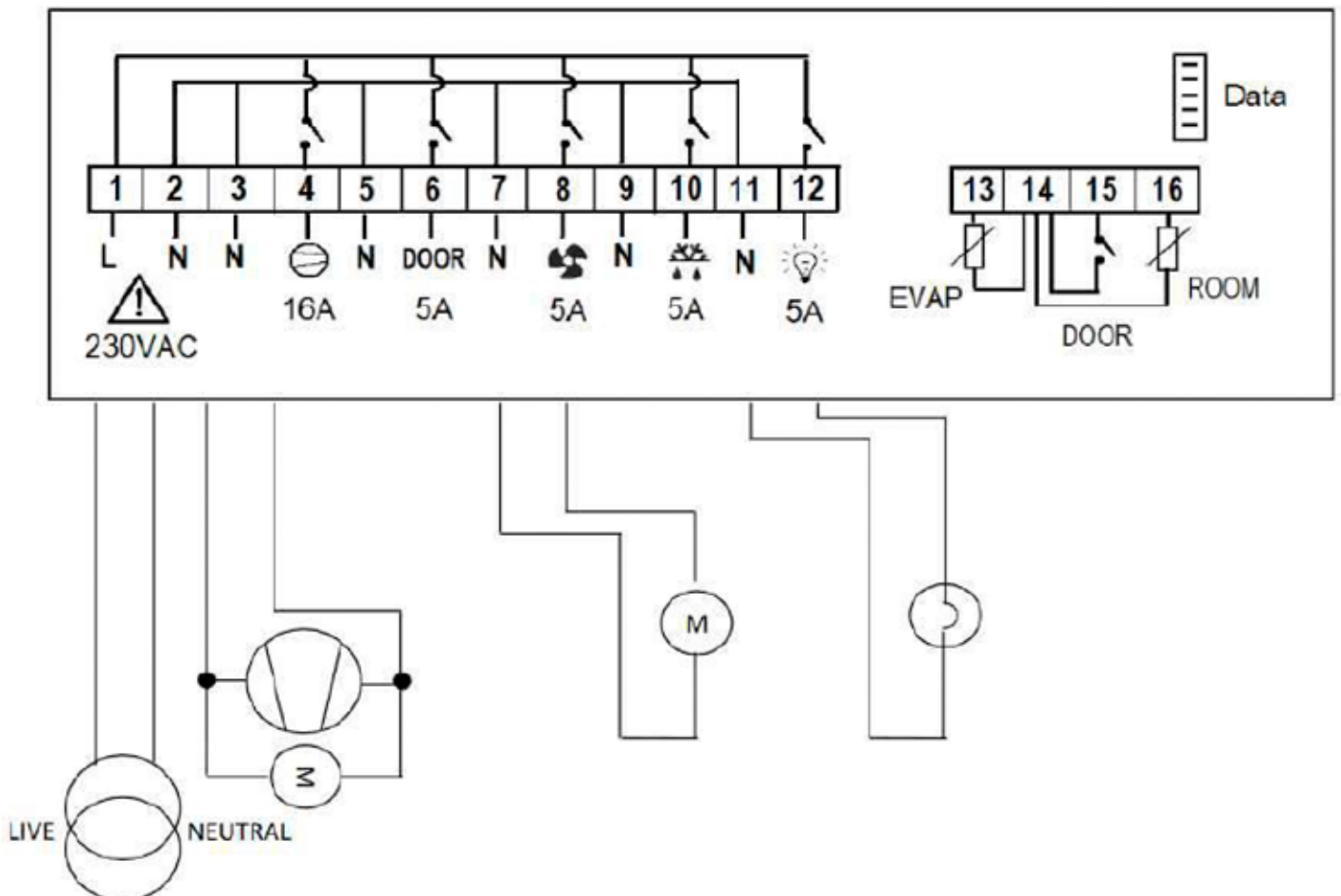

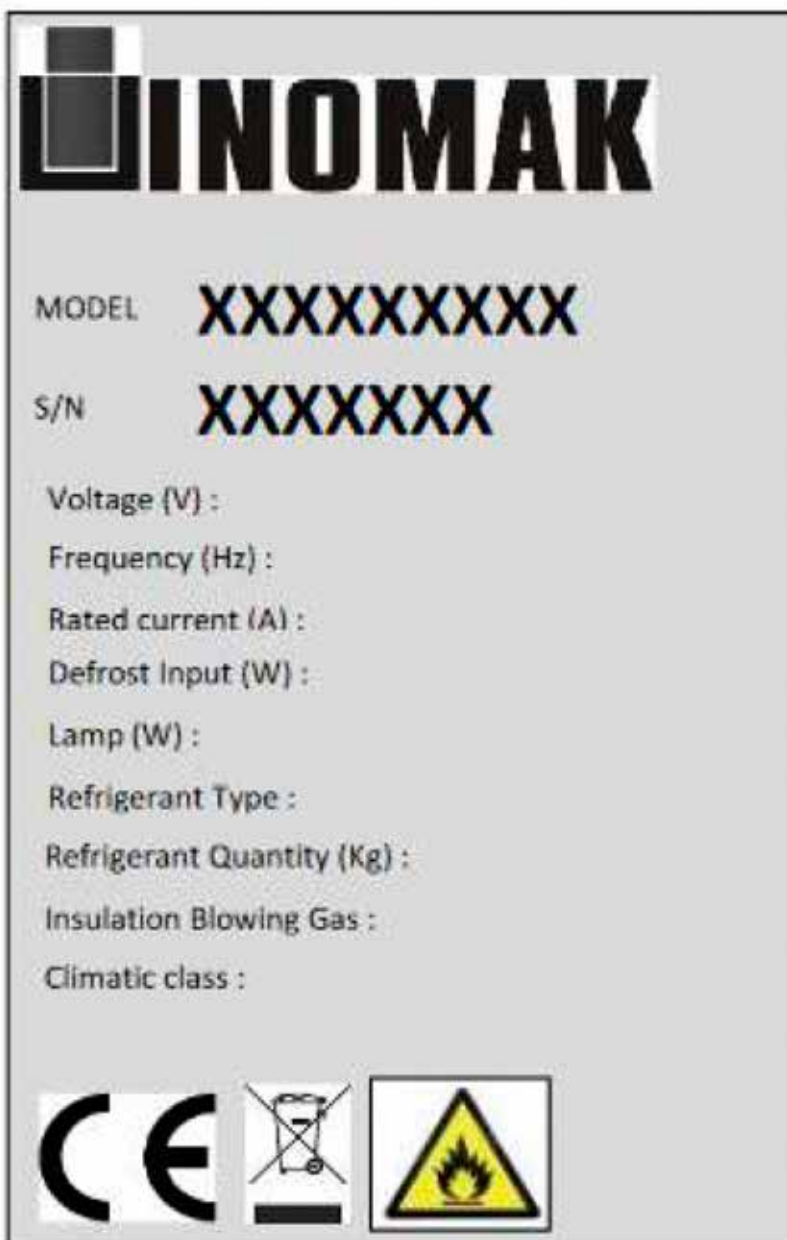

**NL**

De geleiders met draadroosters in de koelwerkbanken kunnen een gewicht dragen van **50 kg per schap**. Mits de staanders, geleiders en schappen op de juiste wijze zijn gemonteerd en het gewicht gelijkmatig over het schap is verdeeld.

**EN**

We certify that the endurance of the guide and self system mounted on the refrigerated counters, when assembled as instructed, are capable of supporting **50Kgr per self** evenly distributed across the surface of the self.

**DU**

Wir bestätigen dass die Festigkeit des Steuerungssystems und Tablets in Kühltheke platziert, wenn die Anweisungen der Lage sind, zusammengesetzt nach **50kg Trag pro Rack**, wenn es gleichmäßig über die Rostfläche verteilt wird.

**FR**

Nous reconnaissons que la force d'un système d'entraînement et des racks placés dans des comptoir réfrigéré lorsqu'ils sont assemblés selon les instructions fournies sont capables de supporter **50kg par rack** lorsqu'il est distribué uniformément sur toute la surface rack.





**NL**

Dit apparaat is in overeenstemming met 2002/95 / EC, 2003/108 / EC (RoHS) en 2002/96 / EC (AEEA) richtlijnen en al hun volgende wijzigingen.

**EN**

This appliance is in compliance with the 2002/95/EC, 2003/108/EC (RoHS) and 2002/96/EC (WEEE) directives and all their following amendments.

**DU**

Dieses Gerät entspricht den Richtlinien 2002/95/EG, 2003/108/EG (RoHS) und 2002/96/ECG(WEEE) und alle folgenden Änderungen.

**FR**

L'appareil dont vous venez de faire l'acquisition est en conformité avec les Directives Communautaires 2002/95/CE, 2003/108/CE (RoHS) et 2002/96/CE (WEEE) et tous leurs amendements suivants.

**Verklaring**

Dit apparaat bevat geen asbest.  
Oliën met polychloor bifenyyl (PCB) worden in dit apparaat niet gebruikt.

**Declaration**

This Appliance does not contain asbestos.  
Oils containing polychlorinated biphenyl (PCB) are not being used in this appliance.

**Deklaration**

Dieses Gerät enthält keine Asbest.  
Öle polychlorierte Biphenyle (PCB) enthalten, sind in diesem Gerät verwendet wird.

**Déclaration**

Cet appareil ne contient pas d'amiante.  
Huiles contenant des biphényles polychlorés (PCB) ne sont pas utilisés dans cet appareil.

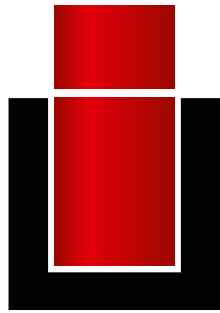

# **INOMAK**

*Refrigerators*

---

**WWW.INOMAK.NL**

